

Schnelles Internet:
Jetzt geht's los!



Glasfaser
für Seevetal

 Wir sind's!

Schnelles Netz für Seevetal!



Für Sie als Anschlussinhaber bedeutet das handfeste Vorteile:

- Internet, TV und Telefon aus einer Hand
- verlässliche Ansprechpartner persönlich immer vor Ort
- Glasfasertechnologie sorgt für Wertsteigerung Ihrer Immobilie

Nachdem in den vergangenen Jahren bereits mehrere Gebiete in der Gemeinde Rosengarten an das schnelle Glasfasernetz von Buchholz Digital angeschlossen wurden, hat Seevetals Bürgermeisterin Martina Oertzen zusammen mit Geschäftsführer Dr. Christian Kuhse und Vertriebsleiter Jan Bauer von Buchholz Digital die Gemeinde Seevetal als neues Ausbaugbiet 2021 ins Auge gefasst.

Wir sind's: in Buchholz und Umgebung gut bekannt

Wir, das heißt Buchholz Digital, sind ein Tochterunternehmen der Buchholzer Wirtschaftsbetriebe, zu denen auch die Stadtwerke Buchholz in der Nordheide gehören, welche die Stadt Buchholz mit Strom, Erdgas und Wasser versorgen. Als regionaler Dienstleister kennen wir die Bedürfnisse und Besonderheiten des Landkreises und haben seit der Gründung 2011 bis heute ca. 10.000 Einfamilienhäuser, Wohnungen und Gewerbebetriebe an das schnelle Glasfasernetz von Buchholz Digital angeschlossen.

Digitalisierung vorantreiben

Im neuen Ausbaugbiet Seevetal werden Sie als Anwohner die Möglichkeit erhalten, Ihr Haus, Ihre Wohnung oder Ihre Firma direkt an das schnelle Glasfasernetz von Buchholz Digital anschließen zu lassen und von dieser zukunftsweisenden Technologie mit zahlreichen Preis- und Produktvorteilen profitieren.

Dieser Netzausbau mit moderner Glasfaser sichert den Werterhalt Ihrer Immobilie und steigert zugleich die Lebensqualität in Seevetal. Gerade in Zeiten von Home-Office und

E-Learning bietet ein schneller und stabiler Internetzugang erhebliche Vorteile, die sich für Sie persönlich auszahlen.

Eine kleine Hürde gilt es allerdings noch zu überwinden: Damit der Ausbau des Glasfasernetzes in den verschiedenen Gebieten vonstatten gehen kann, ist es notwendig, dass sich ein Großteil der jeweiligen Haushalte für einen Anschluss entscheidet. Denn nur bei entsprechendem Interesse lassen sich die Kosten, die bei den umfangreichen Bauarbeiten zur Verlegung des Glasfaserkabels entstehen, auch rechtfertigen.

Um Ihnen diese Entscheidung zu erleichtern, möchten wir Sie mit dieser Broschüre über die Voraussetzungen, über Kosten und Leistungsumfang unserer Produkte sowie über Ausbau, Verlegung und Montage des Netzes und über weitere Details informieren.



Dr. Christian Kuhse
Geschäftsführer

Jan Bauer
Vertriebsleiter



Bereit für den Anschluss?



Bürgermeisterin Martina Oertzen freut sich auf schnelles Internet

„Ich freue mich, mit Buchholz Digital einen verlässlichen und kompetenten Partner gefunden zu haben, der uns Seevetaler mit einem modernen Glasfasernetz in die Zukunft trägt. Damit sind wir in Seevetal ganz weit vorn, denn der Ausbau der digitalen Autobahn ist wichtiger denn je. Die Lebensqualität steigt und die Gemeinde kann sich weiter positiv entwickeln.“

M. Oertzen



Nicht verpassen: kostenloser Hausanschluss bis 30.6.2021!

Kostenlos zum
Hausanschluss
€ 1.200,-
sparen bis zum
30.6.2021

Endlich hat das Warten ein Ende. Mit unserem superschnellen Glasfaseranschluss erleben Sie, was Datendurchsatz wirklich heißt: stabile und garantierte 500 MBit/s eröffnen ungeahnte Möglichkeiten.

Streamen Sie verzögerungsfrei 4K Videoinhalte in brillanter Qualität oder laden Sie aktuelle Videospiele auf Ihren PC. Cloudanwendungen, Home-Office und E-Learning-Plattformen laufen nahezu unbemerkt im Hintergrund.

In unserer schnelllebigen Zeit verdoppeln sich die Datenmengen alle paar Jahre aufs Neue. Machen Sie jetzt Ihr Eigenheim mit einem Glasfaseranschluss direkt ins Haus zukunftssicher, ohne Flaschenhals auf den letzten „Kupfermetern“.

Während unseres Aktionszeitraums bis zum 30.6.2021 erhalten Sie und Ihre Nachbarn den Hausanschluss im Wert von 1.200 Euro völlig kostenfrei. Das Einzige, was Sie dafür tun müssen ist, sich rechtzeitig anzumelden. Fordern Sie hierzu gleich Ihre Vertragsunterlagen telefonisch oder auf www.glasfaser-seevetal.de an und senden Sie uns diese unterschrieben bis 30.6.2021 zurück.

Kunden, die sich nach dem 30.6.2021 für einen Anschluss ihres Hauses an das Glasfasernetz entscheiden, müssen mit Kosten rechnen, die abhängig von den örtlichen Gegebenheiten sind. Dabei gilt als Anhaltspunkt: Hausanschlusslängen bis 30 Meter kosten 1.200 Euro, ab dem 31. Meter zusätzlich 35 Euro pro Meter. Der Hausanschluss kann auch durch Eigenleistung erbracht werden.

So ist der Ablauf:

1 In der **Startphase** versuchen wir gemeinsam mit den Anwohnern des Ausbaugebiets, eine hohe Anschlussquote zu erreichen. Diese ist notwendig, um die erforderlichen Tiefbauarbeiten zu starten und in einem Zug mit möglichst geringen Beeinträchtigungen durchzuführen. Hierzu sammeln wir die Anträge, die Sie uns unterschrieben zugesandt haben. Für den Fall, dass Sie einen Hausanschluss wünschen, aber den Antrag nicht allein ausfüllen können oder weitergehende Fragen haben, können Sie sich telefonisch unter **04181 208-222** von uns beraten lassen oder einen persönlichen Beratungstermin bei Ihnen vor Ort mit einem unserer Mitarbeiter vereinbaren. Außerhalb der Geschäftszeiten steht Ihnen dafür unser

Webservice unter www.glasfaser-seevetal.de rund um die Uhr zur Verfügung.

2 Wenn die **Mindest-Anschlussquote** erreicht wird, beginnen wir im Anschluss mit den **Tiefbauarbeiten** für die Hauptleitungen entlang der Straße. Bevor Ihr Haus an das Glasfasernetz angeschlossen wird, erfolgt eine **Grundstücksbegehung**, um die Lage bei Ihnen vor Ort zu prüfen. Eventuell liegen bei Ihnen schon Leerrohre, die für die Kabelführung ins Haus genutzt werden können. Bei diesem Termin können und sollten Sie mit uns auch über die **Innenverkabelung** Ihres Hauses sprechen, damit das Signal auch bestmöglich in allen gewünschten Räumen verfügbar ist. Der Hausanschluss selbst wird durch ein kleines Loch in der Hauswand hergestellt, das anschließend wieder verschlossen wird.

3 Nach **Inbetriebnahme** des Anschlusses werden die von Ihnen gebuchten Dienste aufgeschaltet. Wir berücksichtigen hierbei die Restlaufzeit Ihrer Altverträge, so dass die neuen Produkte erst aktiviert werden, wenn Ihr bisheriger Vertrag ausgelaufen ist. So vermeiden wir, dass Sie doppelt zahlen müssen.

Über den Stand des Ausbaus sowie über Ankündigungen rund um das Thema Glasfasernetz in Seevetal informieren wir Sie im Internet unter

www.glasfaser-seevetal.de

Willkommen: diesen Straßen steht der Anschluss ins Haus!

Seevetal-West 1

Metzendorf, Beckedorf, Woxdorf,
Wittenberg, Siedlung Emmelndorf

- Am Bahnhof (ab 4)
- Am Golfplatz (4 – 24)
- Am Hang
- Am Heestern (26 – 30)
- Am Wasserwerk (bis 7)
- Amselweg
- Auf dem Natenberg (8)
- Auf dem Wittenberg
- Beckedorfer Straße
- Buchfinkenweg
- Bürgermeister-Hagemann-Weg
- Eddelsener Weg (9 – 44)
- Erikastieg
- Föhrenberg
- Forstweg (1 – 33)
- Gartenstraße
- Ginsterstieg
- Grenzweg
- Himten
- Hohlweg
- Kiebitzweg
- Kleiberstieg
- Lindenstraße
- Malter
- Mattenstieg
- Metzendorfer Straße
- Mühlenweg (1)
- Nachtigallenweg
- Natenbergweg (bis 46)
- Natenhöhe
- Postweg (1 und 5)
- Professor-Krüger-Weg
- Rintelweg
- Scheffel
- Sperlingstieg
- Stemmbrink
- Stövers Weg
- Sunderberg
- Vor der Heide
- Wacholderstieg
- Weißer Kamp
- Winkelweg
- Wispel
- Wittenberger Feld
- Wittenberger Weg
- Woxdorfer Weg (1a – 7)

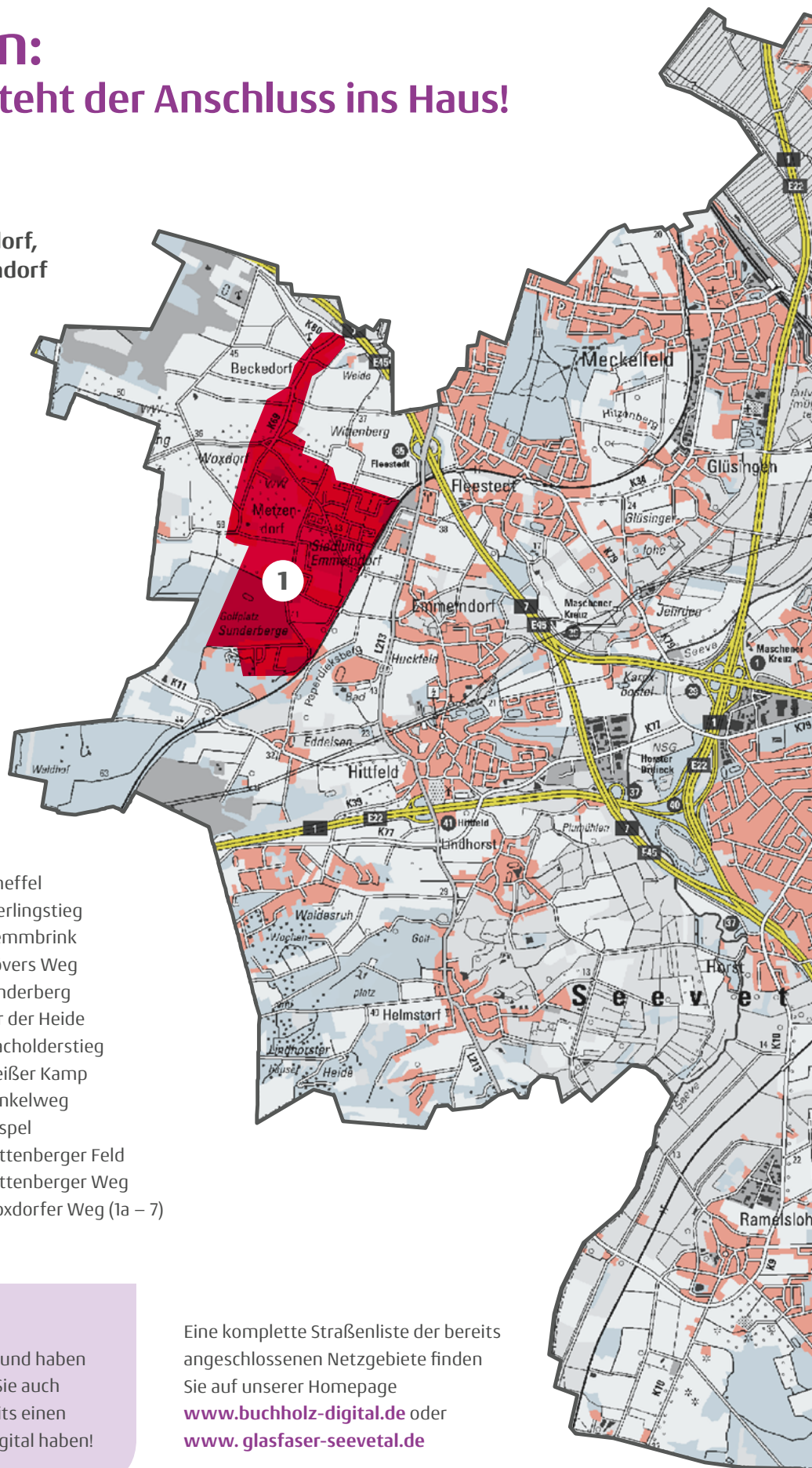

Unser Tipp:

Sie wohnen bereits im Netzgebiet und haben noch keinen Anschluss? Befragen Sie auch Freunde oder Verwandte, die bereits einen Glasfaseranschluss von Buchholz Digital haben!

Eine komplette Straßenliste der bereits angeschlossenen Netzgebiete finden Sie auf unserer Homepage www.buchholz-digital.de oder www.glasfaser-seevetal.de



Pakete für maximalen Spaß

Die Wahl eines unserer Produkte ist Ihre Eintrittskarte in die Multimedia-Welt. Entscheiden Sie sich für das Premiumpaket (alles inklusive) oder eines der Kombipakete.

Premiumpaket

Telefon + Internet + TV
FRITZ!Box inklusive

59,90 €/Monat

Mindestvertragslaufzeit: 24 Monate

Kombipaket

Paket 1: Telefon + Internet
Paket 2: Telefon + TV
Paket 3: Internet + TV
FRITZ!Box inklusive

49,90 €/Monat

Mindestvertragslaufzeit: 24 Monate

Fernsehen mit Qualität und Vielfalt

- TV-Angebot in nie gekannter Auswahl, mehrere Sender parallel sehen und aufzeichnen
- Höchste Bild-/Tonqualität durch Glasfaserkabel, gerüstet für neue Formatgenerationen der Zukunft
- Hochauflösendes HDTV (sofern von Sendeanstalten ausgestrahlt)
- Buchholz Pay-TV mit zahlreichen HDTV-Kanälen und internationalen TV-Programmen
- Pay-TV (Sky) und Video-On-Demand durch Mehrwertanbieter möglich
- Analoge/digitale Radiosender in bester Tonqualität

Die aktuell angebotenen Kanäle finden Sie in der gültigen Programmübersicht unter www.buchholz-digital.de

Internet mit maximalem Speed

- Garantierte Bandbreite ohne Schwankungen: 500/250 Mbit/s unbegrenzter Down-/Upstream
- Stabile Flatrate ohne Drosselung
- PC-Gaming und Cloudanwendungen in Echtzeit
- Online-Arbeiten von Zuhause ohne Zeitverzögerung
- Interaktive Anwendungen mit neuer Leichtigkeit, z. B. Fotos und Videos ohne Warten verschicken

Telefonieren ganz ungestört

- Flatrate ins dt. Festnetz (ohne Sonderrufnummern)
- Flatrate für Mobilfunk optional (200 Freiminuten)
- 2 analoge Leitungen oder 1 ISDN-Leitung
- Keine Grundgebühr mehr bei anderem Anbieter
- Rufnummer kann mitgenommen werden
- Beste digitale Gesprächsqualität

Weil mehr immer besser ist: Pay-TV Pakete von Buchholz Digital

Als Buchholz Digital Kunde erleben Sie eine ganz neue Programmvielfalt. Neben den kostenfreien Basisprogrammen aller unverschlüsselten Sender (z. B. öffentlich-rechtliche und Privatsender im PAL-Format) können Sie unterschiedliche Pay-TV-Pakete hinzubuchen.

Ob Spielfilme, Musik, Sport, Reisen und Natur, Geschichte oder Unterhaltung – Sie setzen die Schwerpunkte!

Zusätzlich stehen über 70 fremdsprachige Programme zur Verfügung. Die für den DVB-C-Empfang benötigte Smart-Card ist in den Programmpaketen enthalten.

Genauere Beschreibungen dieser und weiterer Senderpakete mit Informationen über die einzelnen TV-Sender finden Sie unter www.buchholz-digital.de

Buchholz HD Basis

Stand: Januar 2021

Erweitern Sie mit Buchholz HD Basis Ihre Auswahl an HD-Sendern um mehr als 20 Privatsender. Damit stehen Ihnen alle großen Sender in HD-Qualität zur Verfügung!

Comedy Central HD
Deluxe Music HD
Disney Channel HD
DMAX HD
Eurosport 1 HD
Insight TV UHD
kabel eins HD
Love Nature 4k
MTV HD
NICK/MTV+ HD
NITRO HD

n-tv HD
ProSieben HD
ProSieben MAXX HD
RTL HD
RTL UHD
RTLplus HD
RTLZWEI HD
SAT.1 HD
sixx HD
SPORT 1 HD
SUPER RTL HD

TELE 5 HD
TLC HD
TOGGO plus HD
travelpx 4K
VOX HD
VOXup HD
WELT HD

6,90 €/Monat

Buchholz Family

Stand: Januar 2021

Die beste Vielfalt für unterschiedliche Interessen. Mehr als 30 hochwertige TV-Programme, davon über 15 Sender in HD-Qualität, die teilweise auch in englischer Sprache bereitstehen.

13th Street HD
auto motor und sport channel HD
AXN HD
BBC Entertainment
Blue Hustler
club MTV
Crime + Investigation HD
Discovery Channel HD
Duck TV SD
Eurosport 2
Fashion TV
fight24

Fix & Foxi
FOX HD
Fuel TV HD
Geo HD
Gute Laune TV
HISTORY
Kinowelt TV
MCM TOP HD
MEZZO
MTV 80s
MTV Hits
National Geographic HD

Nautical Channel HD
Nick Junior
Penthouse Passion HD
Romance TV
SONY CHANNEL HD
Sportdigital Fussball HD
Stingray Cmusic
SyFy Universal HD

17,90 €/Monat

Buchholz Digital für Mehrfamilienhäuser und Gewerbekunden

Nutzen Sie unseren Aktionszeitraum für einen kostenlosen Glasfaseranschluss auch im Mehrfamilienhaus oder für Ihre Gewerbeimmobilie.

Mehrfamilienhaus

Für die Anwohner eines Mehrfamilienhauses bieten wir speziell abgestimmte Produkte an.



Jeder Anwohner kann einen Vertrag für Internet und Telefon individuell bei Buchholz Digital abschließen. Die zentrale TV-Versorgung wird von den Eigentümern für das gesamte Gebäude bei Buchholz Digital beauftragt.

Gewerbekunden

Gern informieren wir Sie individuell über unsere Angebote für Gewerbekunden.

Bitte nehmen Sie Kontakt mit uns auf.

Weitere Informationen zu unseren Produkten im Mehrfamilienhaus, die zentrale TV-Versorgung und unsere Gewerbekundenprodukte finden Sie auf

www.buchholz-digital.de

Der Hausanschluss – so einfach geht das

Wenn das Glasfaserkabel in Ihrer Straße liegt, fehlt nicht mehr viel zu Ihrem Hausanschluss. Mit Abschluss eines Vertrages wird Ihr Haus an unsere Hauptleitung angeschlossen. Dabei werden sowohl an Ihrem Haus als auch an der Straße ein Kopfloch ausgehoben. Die Verlegung des Kabels von der Straße zum Haus erfolgt in der Regel mit einer sogenannten Bodenrakete, die in ca. 55 cm Tiefe ohne Aufgrabungen ein Schutzrohr durch eine 5 cm Bohrung bis an Ihr Haus führt. Hecken, Treppen, Mauern, Kellerschächte, Gefälle oder Geländesprünge sind dabei kein Hindernis.

Im zweiten Arbeitsschritt gelangt durch dieses Schutzrohr das Glasfaserkabel direkt in Ihr Haus zu Ihrem Übergabegerät (CPE). Im Anschluss wird die Wanddurchführung wieder luft- und wasserdicht verschlossen. In der Regel merken Sie von alledem nichts und haben auf Jahre den technisch besten verfügbaren Anschluss.

Vorteile dieser Technik:

- Keine Beschädigung von wertvollen Oberflächen und hochwertigen Bepflanzungen auf dem Grundstück
- Schnelle und witterungsunabhängige Ausführung
- Sauber und umweltfreundlich
- Tausendfach bewährt

Der technische Hausanschluss

Buchholz Digital legt das Glasfaserkabel bis in Ihr Haus (FTTH = Fibre To The Home) und verbindet es mit einer Übergabebox (CPE), die sich z.B. im Keller befindet. Dieses Gerät und die für den Betrieb eines lokalen Netzwerks benötigte Fritz!Box erhalten Sie kostenlos von uns. Ab hier sind Sie für die Verbindung zu Ihrem Fernseher, Telefon oder PC selbst verantwortlich.

Die Innenverkabelung – mit unserer Hilfe

Um an allen Endgeräten die maximale Bandbreite des Glasfaseranschlusses verfügbar zu haben, muss man sich Gedanken zur Innenverkabelung machen. Eine leistungsfähige Verbindung zwischen Übergabegerät (CPE) und der Fritz!Box ist wichtig. Bei der Weiterführung des Signals von der Fritz!Box zu den Endgeräten hin kann auf eine vorhandene Verkabelung aufgesetzt werden. Diese sollte jedoch überprüft werden, damit eine veraltete Technik nicht auf den letzten Metern zu vermeidbaren Leistungseinbußen führt. Wir empfehlen deshalb, dieses Thema bereits bei der ersten Vorortbegehung mit unseren Technikern anzusprechen. Eine rechtzeitige Planung und Installation geeigneter Netzkabel ist deshalb noch vor dem Hausanschluss vorzunehmen.

Optionale Leistungen:

Inbetriebnahme-service ab 99,90 €

Einrichtungs- und Montageservice ab 299,90 €

Die jeweiligen Leistungsbeschreibungen sind unter www.buchholz-digital.de veröffentlicht.

Alles richtig durchgeplant?

Beim Haustermin mit unseren Technikern bitte klären:

- Ist die bestehende Hausverkabelung ausreichend?
- Wo sollte die FRITZ!Box aufgestellt werden?
- Wollen Sie den Montage- und Inbetriebnahmeservice von Buchholz Digital nutzen?

Wenn Sie sich zu den technischen Fragen weiter vorab informieren wollen, nutzen Sie unsere Anschluss-Informationen im Internet unter www.buchholz-digital.de

Fibre to the Home (FTTH)

- | | |
|--------------------------------|--------------------------------------|
| ① Glasfaserkabel (LWL) | ⑥ Koaxial-Kabel |
| ② Übergabebox CPE* | ⑦ TV-Anschlussdose |
| ③ Innen-Netzkabel min. Cat-6** | ⑧ Netzkabel min. Cat-6-Kabel |
| ④ Router* | ⑨ Multimedia-Netzwerkdose min. Cat-6 |
| ⑤ Telefonanschlussleitung | |

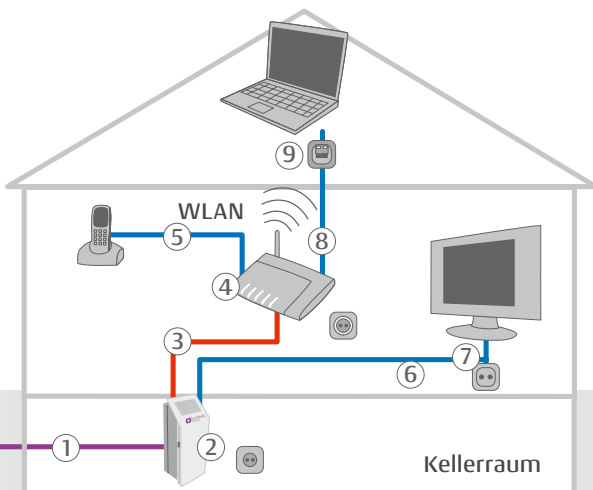

* Übergabebox CPE, Router und DSLAM werden von Buchholz Digital zur Verfügung gestellt

** Je nach Platzierung des WLAN-Routers wird entweder das mitgelieferte Verbindungskabel oder die vorhandene Hausverkabelung zur Verbindung der CPE mit dem WLAN-Router genutzt. Ist eine Nutzung nicht möglich, muss die vorhandene Hausverkabelung angepasst werden. Die Anpassung der Innenverkabelung liegt im Verantwortungsbereich des Kunden. Buchholz Digital unterstützt auf Wunsch des Kunden dabei.

- Buchholz Digital Kabel/Anlage
- Endgeräte-Kabel
- Innen-Netzkabel

In fünf Phasen zum Anschluss

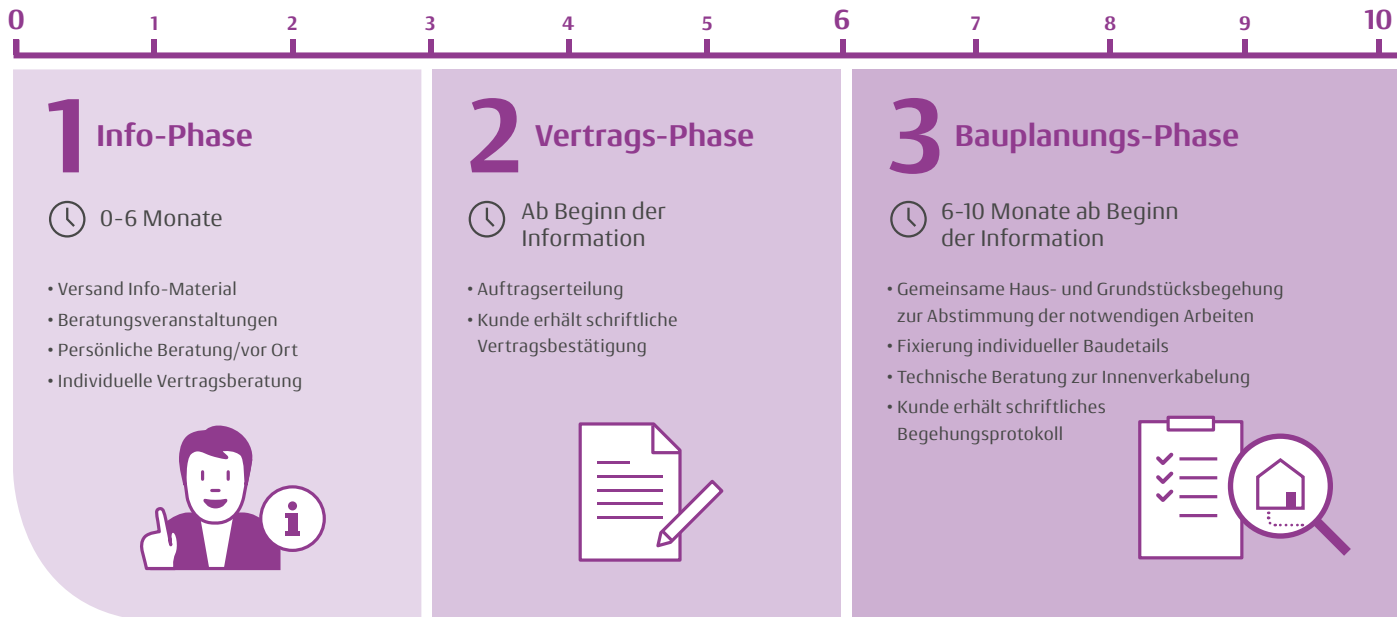

Die meist gestellten Fragen werden hier beantwortet

Muss ich bei meinem bisherigen Internet- oder Fernseh-Anbieter kündigen, um zum neuen Netz zu wechseln? Nein. Wir übernehmen die Kündigung bei Ihrem bisherigen Internet und/oder Fernsehanbieter für Sie. Reichen Sie uns bitte Ihre aktuellen Vertragsunterlagen ein – den Rest erledigen wir.

Muss ich nach meinem Wechsel zum Glasfasernetz noch Telefon-Grundgebühren beim bisherigen Anbieter zahlen? Nein, Grundgebühren für die herkömmliche Festnetzleitung fallen nach abgeschlossenem Wechsel zu Buchholz Digital für Sie nicht mehr an.

Entstehen mir Kosten beim Wechsel vom bisherigen Telefon-Anbieter? Der Wechsel von einem anderen Netzanbieter zu uns ist kostenfrei. Selbstverständlich können auch bisherige Rufnummern (im gleichen Vorwahlbereich) beibehalten werden. Der vorherige Netzanbieter ist zwar berechtigt, für diese Dienstleistung ein Entgelt zu berechnen. Reichen Sie uns eine Kopie dieser Rechnung ein, werden wir Ihnen diese Portierungskosten aber erstatten.

Welche Arbeiten sind in meinem Haus erforderlich? Durch ein nur ca. 5 cm dünnes, absolut luft- und wasserdichtes Loch leiten wir das Glasfaserkabel in Ihr Haus und installieren unsere Übergabegeräte. Die genaue Platzierung wird in einer gemeinsamen Begehung festgelegt. An

die Übergabe-Box schließen Sie Ihr Netzwerkverbindungskabel zur FRITZ!Box an. Sie können sich dazu auch an eine der von uns empfohlenen Installationsfirmen wenden (Liste unter buchholz-digital.de).

Wie lange dauern die Arbeiten an meinem Haus? In der Regel benötigen wir nur einen Tag, um Ihr Haus an das neue Glasfasernetz anzuschließen. Da zunächst das komplette Glasfasernetz in Ihrem Gebiet neu verlegt werden muss, hängt die Dauer der Bautätigkeit insgesamt von der Größe des Gebiets ab.

Welche Bauarbeiten sind für einen Anschluss nötig? Wir verlegen das Glasfaserkabel entlang der Straße und schließen zeitversetzt bei Abschluss eines Vertrages Ihr Haus an. Dazu wird am Haus ein sogenanntes Kopfloch ausgehoben. Ihr Vorteil: Beide Maßnahmen werden gleichzeitig erledigt, erneute Baumaßnahmen sind nicht erforderlich.

Sieht hinterher alles so aus wie vorher? Selbstverständlich verpflichten wir uns, auf Ihrem Grundstück und am Gebäude alles wiederherzustellen, entstandene Verunreinigungen zu beseitigen und eventuelle Schäden zu beheben.

Wenn ich keinen Glasfaserhausanschluss möchte, wird dann trotzdem der Gehweg vor meinem Haus aufgerissen? Ja. Denn wahrscheinlich wird das Kabel



4 Bau-Phase Hausanschluss

🕒 10-14 Monate nach Start



- Fertigstellung des Hausanschlusses (ggf. mehrere Termine) und Überprüfung der Leitungsverbindung
- Danach: Kündigung der bestehenden Kundenverträge durch Buchholz Digital
- Rückmeldung der aktuellen Provider und Mitteilung des Kündigungstermins
- Danach: Terminierung Inbetriebnahme des Anschlusses und Aktivierung des Vertrages durch Buchholz Digital

5 Inbetriebnahme

- Geräteanschluss vor Ort
- Beginn der Vertragslaufzeit



Die Erschließung eines neuen Ausbaugebiets umfasst einen Zeitraum von ca. 14 Monaten.

In einem bereits erschlossenen Gebiet sind Anschlüsse nach Vertragsabschluss kurzfristig realisierbar.

an Ihrem Haus vorbei zu den Nachbarn verlegt. Deshalb: Nutzen Sie die Gelegenheit, von der „ersten Stunde“ an dabei zu sein, denn nur so haben Sie die Chance auf einen kostenlosen Anschluss. Sollten Sie sich erst später für einen Anschluss entscheiden, wären nicht nur erneute Bauarbeiten erforderlich, sondern es würden auch für den zusätzlichen Einzelaufwand Anschlussgebühren in Rechnung gestellt werden.

Muss mein Haus neu verkabelt werden? Sie können die bereits vorhandene Verkabelung in Ihrem Haus weiter nutzen, wenn sie zur vollen Bandbreitenübertragung ausreicht. Sofern die Anschlüsse in Ihrem Haus schon heute in einem Raum zusammengeführt werden, ist alles, was neu installiert wird, ein kleiner Verteilerkasten. Sind heute nicht alle Anschlussboxen in einem Raum angebracht, muss eine neue Kabelverbindung hergestellt werden. Unsere kompetenten Partner vor Ort beraten Sie dabei gern.

Gibt es Hilfe beim hausinternen Anschluss? Wenn Sie Unterstützung bei der hausinternen Verkabelung benötigen, hilft Ihnen der Einrichtungs- und Montageservice von Buchholz Digital. Er übernimmt für Sie die professionelle Verlegung der Kabel (auch durch Wände hindurch), den korrekten Anschluss und die Inbetriebnahme aller Geräte sowie die Funktionstests bis hin zur TV-Einstellung. Die Kosten für diese Arbeiten variieren je nach Aufwand.

Kann ich meine vorhandene Technik weiter nutzen?

Grundsätzlich ja. Abhängig von der bisherigen Quelle der Dienste Telefon, Internet und Fernsehen können Sie bereits vorhandene Geräte und Anlagen weiter nutzen. Allerdings bieten wir Ihnen hierfür weder einen Support noch übernehmen wir eine Garantie über Geschwindigkeiten, Funktionalität etc.

Was müssen Gewerbekunden berücksichtigen? Verfügen Sie über mehr als einen ISDN-Basisanschluss, erhalten Sie von uns nach Bedarf eine individuelle Beratung, wie Sie am kostengünstigsten zu einem Glasfaseranschluss kommen.

Wie kann ich als Mieter an das neue Netz angeschlossen werden? Einem Hausanschluss kann nur der Hauseigentümer oder der bevollmächtigte Verwalter zustimmen. Wenn Sie als Mieter von einem Glasfaseranschluss profitieren möchten, geben Sie Ihrem Hauseigentümer bzw. Verwalter den Tipp, sich über uns zu informieren.

Wer baut das Glasfasernetz? Das Glasfasernetz wird durch die Buchholz Digital GmbH, einer Tochtergesellschaft der Buchholz Wirtschaftsbetriebe, gebaut und auch betrieben.

Gern beraten wir Sie auch persönlich. Vereinbaren Sie einfach einen Termin mit uns.

Unsere Service-Teams sind gern für Sie da: **Tel. 04181 / 208-222**



WLAN for free



Als Kunde der Stadtwerke Buchholz oder Buchholz Digital erhalten Sie an zahlreichen Orten kostenlos und zeitlich unbegrenzt Zugang zum Internet. Verbinden Sie sich mit einem unserer zahlreichen WLAN-Hotspots und schon sind Sie online!

Wir bauen die WLAN-Hotspots in Buchholz laufend weiter aus, so dass an allen wichtigen Punkten der Innenstadt künftig kostenloses WLAN zur Verfügung steht. Hier können Sie chatten, surfen und mit Freunden in Verbindung bleiben – solange der Akku reicht!

Aktive WLAN-Standorte:

- Bahnhof Buchholz, Bahnhofstraße 1
- Buchholz Bad, Holzweg 10
- Buchholz Digital Service-Center Nenndorf, Bremer Straße 48, 21224 Rosengarten-Nenndorf
- Empore Buchholz, Breite Straße 10
- Kletterzentrum Buchholz, Holzweg 6
- Marktplatz und Fußgängerzone
- Kino Movieplexx, Bremer Straße 5
- Peets Hoff / Haspa, Poststraße 8
- Bahnhof Holm-Seppensen, Bahnhofsweg 1
- Rathaus Buchholz, Rathausplatz 1
- Haltestelle „Treffpunkt“ Buchholz Bus, Adolfstraße 16
- Rathaus Nenndorf, Bremer Straße 42, 21224 Rosengarten
- Kundenzentrum Stadtwerke, Maurerstraße 10

In Planung:

- Zukunftswerkstatt, Sprötzer Weg 33f
- Böttchers Gasthaus, Nenndorf
- Sportzentrum Blau-Weiss Buchholz
- Heimatmuseum Vierdörfer Dönz e.V., Sprötze

WLAN für Stadtwerke-Kunden:

1. Im Buchholz Stadtwerke-Portal Buchholz Plus den WLAN-Gutschein reservieren.
2. Sie erhalten eine E-Mail mit persönlichem Passwort zugeschickt.
3. Danach einfach bei **Buchholz Digital WLAN** einwählen und mit Ihrem Passwort unbegrenzt kostenlos surfen.



WLAN für alle:

1. Bei **Open Buchholz Digital** einwählen und bis zu 3 Stunden kostenlos surfen.
2. Mal überlegen, als Energiekunde zu den Buchholzer Stadtwerken zu wechseln

A photograph of a male worker in an orange hard hat and safety gear working on a solar panel array. The worker is leaning over the panels, which are mounted on a roof. The background shows a clear blue sky and some greenery. The image is framed by a red border.

Wir sind's: Ihr regionaler Energieversorger

Wussten Sie schon, dass die Stadtwerke Buchholz, unsere Muttergesellschaft, der größte Energieversorger in der Region ist?



Unsere Ladestationen für saubere Mobilität

Die Stadtwerke Buchholz engagieren sich als Förderer des Klimaschutzes für den stetigen und schnellen Ausbau der E-Mobilität in unserer Region. Durch unser Angebot von Wallboxen und Ladesäulen für Unternehmen und Privathaushalte und unser umfangreiches Netz an öffentlichen Ladestationen stellen wir schon heute die nötige Infrastruktur für die Verkehrswende bereit.

Förderprogramme nutzen und sparen

Der Kauf eines E-Fahrzeugs wird derzeit mit einem Umweltbonus von bis zu 9.000 Euro vom Bund gefördert. Darüber hinaus werden auch E-Ladestationen an Stellplätzen und Garagen privater Wohngebäude mit 900 Euro pro Ladepunkt von Bund und Ländern unterstützt. Nicht zuletzt durch diese Zuschüsse sind umweltfreundliche E-Fahrzeuge eine sinnvolle Alternative zu Fahrzeugen mit Verbrennungsmotor geworden. Lassen Sie sich gern von uns beraten. Die Stadtwerke Buchholz übernehmen für Sie den kompletten Service hinsichtlich Produktwahl, Förderung und Installation einer Wallbox einschließlich aller notwendigen Formalitäten.

Buchholz Plus – einfach günstig tanken

Beim Laden Ihres Stromers und beim Bezahlen mit PayPal oder Kreditkarte unterstützt Sie die kostenlose eCharge+ App von innogy. Die App akzeptiert die Gutscheine von Buchholz Plus, über die unsere Energiekunden in den Genuss einer Flatrate kommen: Anstatt der regulären 39 ct/kWh und 1 ct/pro Minute pro Ladevorgang zahlen Sie eine monatliche

Pauschale von nur 24,99 Euro und können dadurch an allen öffentlichen Ladesäulen der Buchholzer Stadtwerke unbegrenzt tanken.

Hier laden Sie unseren Grün-Strom:

- Famila Gewerbegebiet I, Nordring 4
- Parkstreifen beim Rathaus, Breite Straße 27
- terra Handels- und Speditionsgesellschaft, Bäckerstraße 24
- Gegenüber ISI-Zentrum, Bäckerstraße 1a
- Lühmann Stahlbau Parkplatz, Müllerstraße 17
- McDonald's Dibbersen, Harburger Straße 19
- Edeka Frischemarkt Schreiber, Niedersachsenstr. 19, Buchholz-Sprötze
- Edeka/Aldi Parkplatz, Soltauer Str. 83/85
- Trion Gebäude/Buchholz Digital, Müllerstraße 1a
- MHG Heiztechnik, Brauerstraße 2a
- Buchholz Bad, Holzweg 10
- Caspers Hoff Parkplatz
- Gewerbegebiet III Trelder Berg, Ritscherstraße 17a
- Rathaus Parkplatz
- City Center, Schützenstraße 22a
- Famila Innenstadt, Lindenstraße 15
- Parkplatz Rathaus Nenndorf

Service aus einer Hand

Die Stadtwerke Buchholz bieten Ihnen ein umfassendes Beratungs- und Betreuungsangebot.

Ihre Ansprechpartnerin:
Michaela Voller
mvoller@buchholz-stw.de





Lebensqualität heute und morgen

Als Energieversorger und Bereitsteller einer zukunftsfähigen Infrastruktur sind die Stadtwerke auch dafür verantwortlich, den technologischen und ökologischen Wandel in Buchholz zu gestalten. Als gemeinwohlorientiertes Unternehmen haben wir die Aufgabe, die Lebensqualität unserer Bürgerinnen und Bürger auch zukünftig für alle bezahlbar zu gewährleisten.

Die Stadtwerke Buchholz haben schon sehr früh dem Umwelt- und Klimaschutz eine große Bedeutung zugeschrieben. Schon seit längerem bieten wir Produkte wie **Grün-Strom** und **Grün-Gas** oder auch unseren Energie-Effizienz-Service an. Doch auch die kommunale Entwicklung spielt eine zentrale Rolle. Seit bereits mehr als 10 Jahren verfolgen wir im Projekt „Stadtklima Buchholz – gemeinsam CO₂ reduzieren“ gemeinsam mit der Stadt Buchholz das Ziel, den Ausstoß des klimaschädlichen Gases

CO₂ in Buchholz zu reduzieren. Zu den Maßnahmen, dieses Ziel zu erreichen, zählen der Betrieb eines modernen ÖPNV mit dem Buchholz Bus sowie dezentrale Erzeugungsanlagen für erneuerbare Energien als auch das Sponsoring von ökologischer Bildungsarbeit in den Schulen.

Alle Kunden der Buchholzer Stadtwerke tragen also mit zur nachhaltigen Entwicklung unserer Region bei. Durch Ihre Entscheidung für **Grün-Strom** und **Grün-Gas** helfen Sie mit, die Energiewende vor Ort voranzutreiben.

Klima schützen mit unseren Tarifen für grüne Energie. Ihr Preisangebot für die Gemeinde Seevetal:

Preise Stand 01.01.2021

Buchholz Grün-Strom

zu 100 % aus Wasserkraft erzeugt, ohne Kohlendioxid-Emissionen (CO₂) und radioaktiven Abfall.

Arbeitspreis 27,37 ct/kWh

Grundpreis 79,50 €/Jahr

Buchholz Grün-Gas

zu 100 % klimaneutral durch Ausgleich in Klimaprojekten wie z.B. Methangasvermeidungsanlage im Ruhrgebiet.

Arbeitspreis 4,74 ct/kWh

Grundpreis 142,80 €/Jahr

Preisstellung: Alle Preise sind gerundete Werte und beinhalten 19 % Umsatzsteuer. In den Preisen ist die Stromsteuer in Höhe von 2,05 ct/kWh enthalten. Rechtsgrundlage der Verträge ist die Stromgrundversorgungsverordnung (Strom GVV). Diese kann jederzeit bei den Buchholzer Stadtwerken eingesehen oder angefordert werden.

Alle Preise sind gerundete Werte und beinhalten 19 % Umsatzsteuer. In den Preisen ist die Mineralölsteuer (Erdgassteuer) in Höhe von 0,55 ct/kWh enthalten. Rechtsgrundlage der Verträge ist die Gasgrundversorgungsverordnung (GasGVV).



Buchholz Heimvorteil: Professionelle Nothilfe rund um die Uhr

Mit unserem Service-Produkt „Buchholz Heimvorteil“ sind Sie Tag und Nacht auf der sicheren Seite. Wir bieten Ihnen rund um die Uhr alle wichtigen Handwerker- und Serviceleistungen für Ihr Zuhause. Unsere schnelle und professionelle Soforthilfe ist jederzeit für Sie da – egal ob die Heizung nicht funktioniert, Sie einen Wasserrohrbruch haben, Ihr Computer streikt oder Sie einen Sturmschaden zu verzeichnen haben. Auf unsere Hilfe können Sie sich verlassen!

- **Handwerker-Nothilfe zu jeder Uhrzeit, 365 Tage im Jahr:**
 - Türöffnungsdienst
 - Rohrreinigungs- und Sanitärservice
 - Elektroinstallateur-Service
 - Heizungsinstallateur-Service
 - Notheizung
 - Schädlingsbekämpfung, Wespennestentfernung
 - Hilfe bei Dachbeschädigungen
- **PC-Datenrettung**
- **Garantieverlängerung für Elektrogeräte**
- **25 % Rabatt auf Reparaturen von Elektrogeräten**
- **Schlüsselfund-Service**
- **Sicherheits- und Serviceleistungen bei Wohnungsausfall:**
 - Hotelübernachtungen
 - Kinderbetreuung
 - Haustierunterbringung
 - Sicherungs- und Wachdienst
 - Möbeltransport und Möbeleinlagerung
- **Sicherheitsleistungen bei Einbruch:**
 - provisorische Sicherung von Türen und Fenstern
 - Organisation eines Objektschutzes

Unser Service gibt Ihnen Sicherheit

Unser Service-Team kümmert sich um Ihren Schadensfall und leitet alles Notwendige in die Wege. Und das rund um die Uhr! Zudem werden die Kosten von bis zu zwei Schadensfällen im Jahr mit jeweils bis zu 500 Euro von uns übernommen.

Preisübersicht Buchholz Heimvorteil

Für unsere Buchholz Plus-Strom Kunden	0,00 €
Für unsere Kunden mit den Produkten Online-Strom, Grün-Strom, Basis-Strom oder Online-Gas, Grün-Gas, Basis Gas	3,99 €/mtl.
Für alle anderen	6,99 €/mtl.

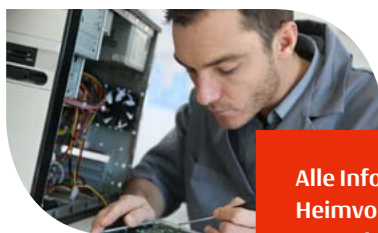

Alle Infos zum Buchholz
Heimvorteil unter:
www.buchholz-stadtwerke.de



Auf Knopfdruck Lebensrettung



In Zusammenarbeit mit dem Deutschen Roten Kreuz bieten wir moderne technische Lösungen für Senioren und ihre Angehörigen an sowie für Menschen, die ohne Hilfe oder Ansprechpartner unterwegs sind.

Der **Hausnotruf** gibt Senioren und Pflegebedürftigen stets die nötige Sicherheit, im Notfall einfach und schnell Hilfe zu erhalten. Der Hausnotruf besteht aus einer Basisstation und einem kleinen Funksender, der als Armband oder Kette am Körper getragen wird. Ein einfacher Druck auf den roten Knopf der Basisstation oder des Funksenders garantiert jederzeit eine direkte Sprechverbindung zur Notrufzentrale, ohne dass ein Telefon benötigt wird.

Jeder Anruf kann von der Notrufzentrale identifiziert werden, auch wenn die betreffende Person nicht mehr sprechen kann. Es wird sofort Hilfe organisiert und die Angehörigen benachrichtigt. Der Hausnotruf kann bei Bedarf auch zusätzlich mit einem Rauchmelder kombiniert werden, der im Brandfall automatisch die Notrufzentrale aktiviert.

Hausnotruf:	ab 23,00 €/mtl. (0,00 €/mtl. mit Pflegestufe)
Mobilnotruf:	ab 38,00 €/mtl. (15,00 €/mtl. mit Pflegestufe)
Anschlussgebühr einmalig:	bei Buchung über Buchholz Plus kostenlos (sonst ab 29,90 €)

Der **Mobilnotruf** schützt all diejenigen, die zum Beispiel mit dem Fahrrad oder einem Pferd oder auch in der Fremde unterwegs sind. Im Notfall muss Hilfe erreicht und genau zur Unfallstelle geleitet werden können. Mit unserem Mobil Smart mit GPS geht das per Knopfdruck. Nicht größer als ein Schlüsselanhänger sendet er ein Signal in die Notrufzentrale des DRK, ortet Ihren Standort bundesweit auf den Meter genau und stellt eine Sprechverbindung her. Auch wenn Sie sich nicht mehr verständlich machen können, wird Ihr Notruf automatisch geortet und Hilfe geschickt.

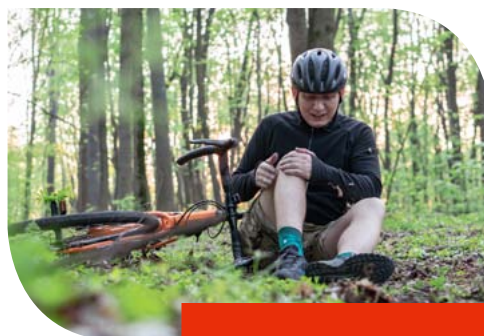

Alle Infos zu unserem
Notruf-Service unter:
www.buchholz-stadtwerke.de

Buchholz Plus: immer ein lohnendes Geschäft!

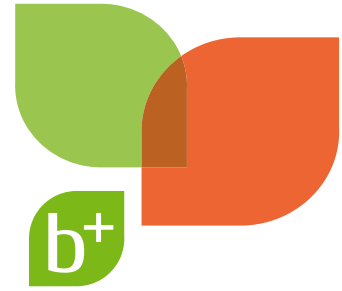

Buchholz Plus ist das Online-Kundenportal der Buchholzer Stadtwerke. Als registrierter Strom- und/oder Gaskunde erhalten Sie ständig neue Serviceleistungen, Vorteile und exklusive Vergünstigungen beim Bezug von Waren oder Dienstleistungen der Stadtwerke Buchholz und deren Kooperationspartnern.

Profitieren Sie von:

- **Buchholz Heimvorteil:**
die 24/7-Handwerker-Nothilfe fürs Zuhause
- **E-Bike / E-Scooter** kostenlos ausleihen
- **Thermografie-Bilder** Ihrer Immobilie zum Sparpreis
- **Strom- oder Wassermessgeräte** kostenlos ausleihen
- **Kinderschwimmkurse** im Buchholz Bad bevorzugt buchen
- **Glasfaser-Upgrade** für Buchholz Digital kostenlos
- **WLAN-Router-Check** fürs Zuhause
- Buchholz Digital **Hotspot-Zugang** kostenlos
- **Haus- und Mobilnotruf** vergünstigt
- **Inbetriebnahme-/Montage-Service**
Buchholz Digital vergünstigt
- **Effizienz-Zuschuss Erdgasanschluss:**
475,- €/brutto
- **Ladestrom-Flatrate** für Stadtwerke E-Ladesäulen
- **Wechselbonus** Grün-Strom und Grün-Gas

Schnell erledigt mit Buchholz Plus

Unabhängig von regulären Öffnungszeiten können Sie Ihre Verträge im Portal schnell und einfach selbst verwalten.

- Günstige Online-Tarife buchen
- Zählerstände übermitteln
- Rechnungen einsehen
- Kontaktdaten aktualisieren
- Abschläge anpassen
- Jahreswerte vergleichen
- Zwischenrechnung erstellen
- Mehrere Verträge über ein Profil verwalten
- Umzugsservice



Registrieren Sie sich kostenlos

Melden Sie sich in unserem Kundenportal Buchholz Plus auf www.buchholz-stadtwerke.de an. Sie benötigen dazu lediglich Ihre Kundennummer und Ihre Strom- bzw. Gas-Zählernummer. Wenn Sie Kunde von Buchholz Heimvorteil sind, können Sie auch die Kundennummer Ihrer Heimvorteil-Urkunde nutzen oder sie im Kundenportal hinzufügen.

Sichern Sie sich Vorteile!

Alle aktuellen Angebote finden Sie auf Buchholz Plus. Reservieren Sie sich Ihre Gutscheine und profitieren Sie vom exklusiven Plus. Die Gutscheine können Sie zum Einlösen bei uns oder den teilnehmenden Partnern entweder vor Ort auf dem Smartphone aufrufen oder ausgedruckt vorzeigen.

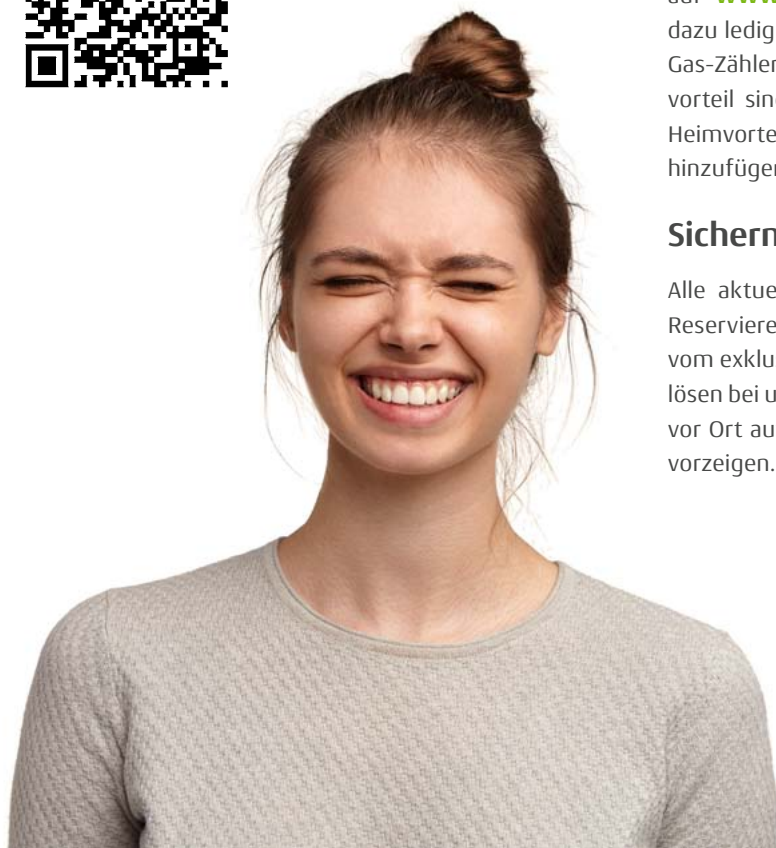

b+ Ich hab's!

Ansprechpartner

Kundenservice

Wir beraten Sie gern:

Tel. 04181 / 208-222

seevetal@buchholz-digital.de

Für individuelle Rückfragen stehen Ihnen unsere Mitarbeiter zur Verfügung:



Jan Bauer

jbauer@buchholz-stw.de



Christoph Pulss

cpulss@buchholz-digital.de



Sabine Stockhaus

sstockhaus@buchholz-digital.de



Heidrun Hartung

hhartung@buchholz-stw.de



Kevin Kitroschat

kkitroschat@buchholz-digital.de



Stefanie Schubert

sschubert@buchholz-stw.de



Esme

ansprechbar vor Ort

Aktuelle Informationen finden Sie auch im Internet unter www.glasfaser-seevetal.de



Buchholz Digital GmbH

Maurerstraße 10 · 21244 Buchholz i. d. N.

Service-Center Nenndorf

Bremer Straße 48 · 21224 Nenndorf

Tel. 04181 / 208-222

seevetal@buchholz-digital.de

www.buchholz-digital.de



Stadtwerke Buchholz i. d. N. GmbH

Maurerstraße 10 · 21244 Buchholz i. d. N.

Tel. 04181 / 208-0

Fax 04181 / 208-299

mail@buchholz-stw.de

www.buchholz-stadtwerke.de

