



Überall
stabile
750 Mbit/s!



Ihr Haus mit unserem Glasfaseranschluss.

Für Holm-Seppensen Süd und Holm:

Internet in Lichtgeschwindigkeit. In jedem Raum.
Fernsehen in neuer Vielfalt. Als IP-TV oder DVB-C.
Telefon in digitaler Qualität. Alles kombinierbar.

 Wir sind's!

Wir sind's: unser Glasfaserdirektanschluss schafft stabile Verbindungen in jedem Zuhause!



Veränderungen nicht zu fürchten, sondern als Chance zu begreifen, zahlt sich aus. Die Stadt Buchholz und ihre Wirtschaftsbetriebe Buchholz Stadtwerke und Buchholz Digital haben sich schon vor Jahren für den Aufbau eines eigenen Glasfasernetzes entschieden, um Bürgern und Unternehmen eine optimale Infrastruktur für alle Anforderungen der Kommunikation und Digitalisierung zur Verfügung zu stellen. Da die Glasfasertechnologie technisch unbegrenzte Bandbreiten besitzt und damit auch in Zukunft nicht „verstopft“, gilt sie als Goldstandard in der Datenübertragung.

Fast das gesamte Stadtgebiet ist bereits erschlossen und auch Nachbargemeinden kommen an unser kommunales Netz der Zukunft. Mit dieser nachhaltigen Investition sichert die Stadt ihre attraktive Standortqualität – und die Kunden steigern den Wert ihrer Immobilie. Da das Internet zunehmend zur Grundlage für alles wird, auch der Haustechnik, gilt für Glasfaser heute, was früher für Strom und Wasser galt: ein eigener Anschluss gehört zu jedem modernen Zuhause.

Buchholz Digital – engagiert für die Stadt und ihre Bürger

In den letzten Jahren ist der Wert einer stabilen, schnellen und uneingeschränkten Internet-Verbindung noch stärker ins Bewusstsein getreten. Ob Home-Office mit hohem Datenverkehr, Video-Konferenzen, E-Learning oder Filme live streamen – alle Anwendungen insbesondere auf mobilen Geräten sind auf ein funktionierendes WLAN angewiesen. Buchholz Digital bietet deshalb neben dem Glasfaserhausanschluss auch alles Erforderliche für die perfekte WLAN-Abdeckung in jedem Raum Ihres Zuhauses.

Als Tochterunternehmen der Wirtschaftsbetriebe unserer Stadt fühlen wir uns den Menschen in und um Buchholz besonders verpflichtet. Wir möchten daher Ihnen und allen Anwohnern in den Ausbaugebieten „Holm-Seppensen Süd“ und „Holm“ ein besonderes Angebot machen: Bei Vertragseingang innerhalb unseres Aktionszeitraums bieten wir Ihnen einen kostenlosen Glasfaser-Hausanschluss im Wert von 1.200,- Euro, mit dem Sie Ihre Arbeits- und Lebensqualität sowie den Wert Ihres Zuhauses deutlich steigern.

Bitte informieren Sie sich mit dieser Broschüre über die Vorteile unseres Glasfaseranschlusses und befragen Sie Freunde oder Verwandte, die bereits Kunden von Buchholz Digital sind. Nutzen Sie den technologischen Wandel als Chance, den Anschluss an die Zukunft von einem Partner zu erhalten, der immer persönlich vor Ort für Sie da ist und für den das Gemeinwohl der zentrale Wert des Unternehmens ist. Wir helfen Ihnen gerne.



Das Vertriebsteam von Buchholz Digital





Nicht verpassen: kostenlosen Hausanschluss im Aktionszeitraum sichern!

Kunden, die sich innerhalb des Aktionszeitraums für die Nutzung unserer Dienste entscheiden, erhalten den Glasfaserhausanschluss völlig kostenfrei. Danach richten sich die Kosten für einen Hausanschluss nach den Gegebenheiten, die vor Ort anzufinden sind. Als Anhaltspunkt gelten hierbei: Für Hausanschlusslängen bis 30 Meter betragen die Kosten 1.200 EUR, ab dem 31. Meter zusätzlich 35 EUR pro Meter. Der Hausanschluss kann jedoch auch durch Eigenleistung erstellt werden.

Ihr Buchholz Digital Vorteil: Wir legen das Glasfaserkabel direkt bis in Ihr Haus oder bei Mehrfamilienhäusern auf Wunsch auch direkt bis in jede Wohnung – und Sie erhalten die volle Bandbreite ohne die von anderen Anbietern bekannten Leitungsverluste „auf den letzten Metern“.

Jetzt 1.200 € sparen:
Kostenloser Hausanschluss
im Aktionszeitraum

Nutzen Sie unseren Aktionszeitraum und sichern Sie sich Ihren digitalen Fortschritt:

-  **Fernsehen** in perfekter Bildqualität und Programmvierfalt
-  **Internet** mit 750/250 Mbit/s Down-/Upstream
-  **Telefon** mit Flatrate ins dt. Festnetz

Ihr neues Zuhause mit dem Netz der Zukunft: Ob Fernsehen im stets besten Format, Video-On-Demand, Live-Streams, Video-Konferenzen, Games und Social Media – nur Glasfaserkabel sind schnell genug für die ganze Vielfalt in Echtzeit. Alle 5 Jahre verzehnfacht sich die Datenmenge, die jeder im Internet bewegt – unsere Glasfasertechnologie mit perfekter WLAN-Abdeckung sichert die optimale Bandbreite, um auch in Zukunft immer live dabei zu sein.

Immer gut beraten ans Ziel kommen:

Wenn auch Sie Ihren Anschluss ans moderne Glasfasernetz möchten, können Sie auf unserer Website die Verfügbarkeit für Ihren Standort checken. Durch Eingabe Ihrer Straße und Hausnummer erfahren Sie sofort, ob der Anschluss möglich ist und welche Produkte für Sie zur Auswahl stehen. Außerdem finden Sie dort umfangreiche Detailinfor-

mationen zu allen Bereichen unseres Glasfaserangebots sowie kurze Videos, die anschaulich darstellen, wie ein Glasfaseranschluss abläuft: www.buchholz-digital.de

Gerne beraten wir Sie persönlich. Insbesondere wenn in Ihrer Straße Leitungsarbeiten oder andere Straßenbaumaßnahmen anstehen, sollten Sie umgehend Kontakt zu uns aufnehmen, damit z. B. gleich Leerrohre mitverlegt und erneute Bauarbeiten vermieden werden. Bei Ihnen vor Ort können wir die notwendige Planung für Ihren Hausanschluss besprechen, individuelle Fragen klären oder Sie beim Ausfüllen der Vertragsunterlagen unterstützen. Vereinbaren Sie einen Gesprächstermin.

Unser Kundenservice ist gerne für Sie da:

Tel. 04181/208-222 (Mo-Do 8.00 bis 18.00 Uhr, Fr 8.00 bis 15.00 Uhr)

Willkommen: in unserem Glasfaser-Netzgebiet.

Das Internet verändert unser Leben. Home-Office wird für viele attraktiver, weil es Fahrzeiten spart und die Umwelt entlastet. Immer mehr Geräte sind gleichzeitig online, Medien und Unterhaltung verlagern sich ins Netz und auf mobile Geräte. Neue Anwendungen in der Haustechnik kommen hinzu, ob Alarmanlagen, Energie- und Klimaregulierung oder Haushaltsgeräte – sie alle lassen sich zukünftig noch stärker über Internetverbindungen steuern.

Die digitale Arbeits- und Lebenswelt funktioniert nur dann reibungslos, wenn eine schnelle und stabile Internet-Verbindung vorhanden ist. Bei herkömmlichen Kabelleitungen, die meist aus Kupfer sind und Daten elektrisch übertragen, führen die gestiegenen Übertragungsvolumen zu Problemen. Wenn z. B. alle Nachbarn gleichzeitig online sind, kommt es oft zu Schwankungen und Verzögerungen.

Jetzt auf die sichere Seite wechseln.

Ein Wechsel zu Buchholz Digital ist kein Providerwechsel, sondern der Anschluss an eine neue Infrastruktur, mit dem Sie Ihre Immobilie fit machen für die Zukunft: eine Wertsteigerung auch für die nächste Generation. Bei einer Glasfaser handelt es sich um einen Faden aus Glas, durch den Informationen nicht elektrisch, sondern optisch übertragen werden. Obwohl sie so dünn wie ein Haar ist, überträgt die Glasfaser Daten in Lichtgeschwindigkeit und besitzt unbegrenzte Bandbreiten. Ein direkter Glasfaseranschluss sichert Nutzern deshalb eine stabile und ultraschnelle Internetverbindung unabhängig vom Netzumfeld.

Wir prüfen mit Ihnen vor Ort, welche Anschlussart (FTTH / FTTA / FTTB) bei Ihnen möglich bzw. am besten geeignet ist.

Unsere Anschlussgeschwindigkeiten Down-/Upload



FTTH: 750 /250 Mbit/s



FTTA: 750/250 Mbit/s



FTTB: bis zu 300/150 Mbit/s

Mit Glasfaser
alles in Echtzeit!





Netzgebiet bereits erschlossen

Eine komplette Straßenliste der bereits angeschlossenen Netzgebiete finden Sie auf unserer Homepage www.buchholz-digital.de



Ausbaugelände in Prüfung (Rosengarten Nord)



Ausbaugelände in Erschließung (Holm-Seppensen Süd und Holm)

Neu: Diese Straßen können sich auf den Anschluss freuen:

Holm-Seppensen Süd:

Am Badeteich
Am Heidmoor
Am Pulverbach
An der Tannenkoppel
Brandschneise
Feuerweg
Hackelersberg
Hindenburgweg (ab Nr. 9)
Holmer Weg (bis Nr. 34)
Meyersche Weg
Niedersachsenweg
Rotkehlchenweg
Tiedemannsweg
Van der Smissen Weg (bis Nr. 17 A)
Weg zum Badeteich (bis Nr. 12)

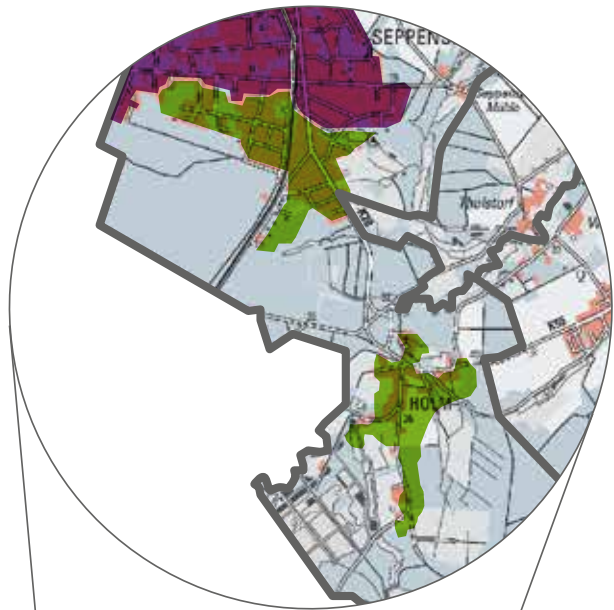

Holm:

Am Mühlenfeld
An der Seeve
Inzmühlener Straße
Schierhorner Straße
Zum Dreschteich
Zum Höben
Zum Ölteich (bis Nr. 18)

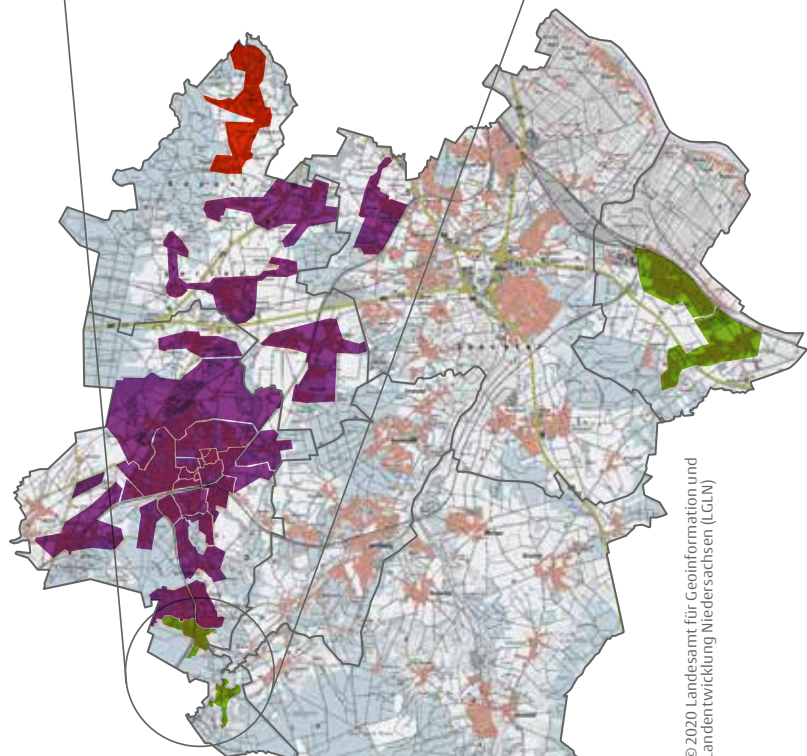



Smart: mehr WLAN-Performance im ganzen Haus.



Alles möglich.
Mit dem eigenem
Hausanschluss.

Wenn trotz eines guten Internetanschlusses die Endgeräte keine volle Bandbreite erhalten, liegt das meist an einem nicht ausreichenden WLAN-Signal, weil

- der Router falsch platziert oder zu weit von den Endgeräten entfernt ist,
- trotz Einsatz von Repeatern keine ausreichende Signalstärke in allen Räumen ankommt oder
- mehrere Endgeräte sich das WLAN-Volumen teilen müssen.

Schnelles Internet in allen Räumen und auf allen Geräten gleichzeitig benötigt neben dem Glasfaserdirektanschluss eine optimale WLAN-Lösung. Buchholz Digital bietet mit dem Produkt „Smart WLAN“ (Software/App) und der Verwendung von Plume® Pods (WLAN-Verstärker) ein intelligentes WLAN-Netzwerk, das sich selbständig an die Nutzungsgewohnheiten und die Topographie Ihres Haushalts anpasst.

Durch die Nutzung mehrerer Kanäle wird die Netzwerkkapazität erhöht. Der cloudbasierte Dienst misst und koordiniert die Kanal- und Bandbreitenauswahl, vermeidet „dauerhafte“ Verbindungen zu nicht genutzten Endgeräten und sorgt für nahtlose Übergänge, wenn Sie sich innerhalb ihres Haushalts bewegen.

Mehr Leistung: durch perfekte Abdeckung, Geschwindigkeit und Zuverlässigkeit im ganzen Haus.

Mehr Transparenz: durch benutzerdefinierte Profile, Inhaltsfilter und Gastzugangsebenen mit der mobilen HomePass App.

Mehr Sicherheit: durch Online-Schutz vor Internetseiten mit Bedrohungen wie Malware, Spyware, Ransomware und Phishing-Angriffen. Durch Filter können Sie Inhalte einschränken, auf die z. B. die Geräte Ihrer Kinder zugreifen. Das Netzwerk kann auch als Bewegungsmelder verwendet werden – ganz ohne Kamera!

Smart gemacht: Mit der HomePass App richten Sie Ihr Netzwerk in wenigen Minuten ein. Für „Smart WLAN“ ist der Erwerb eines Plume®Pods erforderlich bzw. bei grösseren Flächen oder zwei Etagen bis zu 3 Plume® Pods.

Unsere Angebote für perfekte Performance:

Im Buchholz Digital Internetpaket Smart ist die Smart WLAN-Lösung ist bereits standardmäßig integriert:

Internetpaket Smart, EUR 44,90 mtl.

Internetanschluss inklusive Smart WLAN, Internet-Flatrate mit 750/250 Mbits/s Down- und Upload, inklusive 1 Plume®Pod, weitere Pods können zugekauft werden (St. 129,00 EUR).

Bei Plume® Pods handelt es sich um eine Hardware, die Sie in jedem Raum platzieren können, der keine ausreichende Signalstärke vom Router empfängt. Für den Betrieb ist „Smart WLAN“ erforderlich.



Plume® Pod: Einfach in die Steckdose stecken.

Die Innenverkabelung – mit unserer Hilfe

Auch eine leistungsfähige Verbindung zwischen dem Übergabegerät (oft im Keller) und der FRITZ!Box ist Voraussetzung für den Empfang der vollen Bandbreite. In einigen Fällen kann auf die vorhandene Innenhausverkabelung aufgesetzt werden, doch Sie sollten dieses Thema bereits bei der ersten Vorortbegehung mit unseren Technikern besprechen.

Eine veraltete Innenverkabelung kann auf den letzten Metern zu vermeidbaren Leistungsverlusten führen. Die rechtzeitige Planung und evtl. Installation dieses Netzkabels sollten Sie deshalb noch vor dem Hausanschluss vornehmen.

Unsere Unterstützung – bereits vor dem Anschluss.

Nutzen Sie die erste Hausbegehung mit unseren Technikern, um zu klären:

- Können zur Neuverlegung von Glasfaserkabeln Schornsteine, Fahrstuhlschächte oder andere Leitungsschächte genutzt werden?
- Wird das WLAN-Signal des Routers ausreichen, um alle Wohnräume optimal abzudecken?
- Wollen Sie den Montageservice oder den Inbetriebnahme-Service von Buchholz Digital nutzen?

Wenn Sie sich zu den technischen Fragen weiter vorab informieren wollen, nutzen Sie unsere Anschluss-Informationen im Internet unter buchholz-digital.de

**Wir bieten Ihnen auf Wunsch an:
Montageservice ab 299,90 €
Inbetriebnahmeservice ab 99,90 €**

Die jeweiligen Leistungsbeschreibungen sind unter www.buchholz-digital.de veröffentlicht.





Glasfaser für Einfamilienhäuser: FTTH



Stabile Bandbreite.
Überall im Haus.

Unsere Produkte für Ihre Anforderungen.

Unser Internetpaket Smart ist Ihre Eintrittskarte in die mobile digitale Vielfalt für die ganze Familie. Einen Telefon- oder TV-Anschluss können Sie passend hinzubuchen.

Internetpaket Smart

Internet mit 750/250 Mbit/s
Down-/Upload inklusive Smart
WLAN, 1 Plume® Pod und FRITZ!-
Box inkl.

44,90 € / Monat

Mindestvertragslaufzeit: 12 Monate

Optional:

Telefon: 9,90 €/Monat

IP-TV: 12,90 €/Monat

DVB-C TV: 9,90 €/Monat

Internet in echter Schnelligkeit

- Garantierte Bandbreite ohne Schwankungen: 750 bzw. 500/250 Mbit/s unbegrenzter Down-/Upload
- Stabile Flatrate ohne Drosselung
- Online-Arbeiten von Zuhause ohne Zeitverzögerung
- Interaktive Anwendungen mit neuer Leichtigkeit, große Dateien im Nu verschicken, Video-Konferenzen und Streaming ohne Wackeln und Warten
- Überall perfekter Empfang durch Smart WLAN mit Plume® Pods

Telefonieren ganz entspannt

- Flatrate ins dt. Festnetz (ohne Sonderrufnummern)
- Sprachpaket fürs Mobilfunknetz (200 Freiminuten)
- 2 Sprachkanäle
- Keine Grundgebühr mehr bei anderem Anbieter
- Rufnummer kann mitgenommen werden
- Beste digitale Gesprächsqualität

Fernsehen nach Ihrem Programm

Details siehe Seiten 14 und 15

Weitere Produkte

Weitere Produkte wie z. B. Premium- oder Kombipakete finden Sie in unserer Übersicht „Preise und Leistungen“.

Schnell ans Netz – ohne viel Aufwand.

Wohnen Sie in einem Ausbaugebiet, erfolgt der Hausanschluss oft zeitgleich zur Erschließung Ihrer Straße. Im erschlossenen Netzgebiet liegt das Glasfaserkabel bereits in der Straße. Zum Anschluss Ihres Hauses (FTTH = Fibre To The Home) wird an der Straße sowie an der Hauswand nur ein Kopfloch ausgehoben. Die Verlegung der Verbindungsleitung geschieht meist mit Hilfe einer „Bodenrakete“, die in ca. 55 cm Tiefe ohne Aufgrabungen ein Schutzrohr durch eine Bohrung von ca. 5 cm Durchmesser bis ins Haus einführt. Hecken, Treppen, Mauern, Gefälle oder Geländesprünge sind kein Hindernis. In einem zweiten Arbeitsgang gelangt das Glasfaserkabel direkt zum Übergabegerät (CPE), etwa im Keller, und die Wanddurchführung wird wieder luft- und wasserdicht verschlossen. Von all dem merken Sie in der Regel nichts.

Vorteile dieser Technik:

Keine Beschädigung von wertvollen Oberflächen und hochwertigen Bepflanzungen auf dem Grundstück

- Schnelle und witterungsunabhängige Ausführung
- Sauber und umweltfreundlich
- Tausendfach bewährt

Die Übergabebox und die für den Betrieb eines lokalen Netzwerks benötigte FRITZ!Box werden von Buchholz Digital kostenlos zur Verfügung gestellt.

Darauf können Sie sich verlassen:

Vor dem Anschluss Ihres Hauses erfolgt eine kostenfreie Grundstücksbegehung, um die Lage vor Ort zu prüfen. Oft sind z.B. Leerrohre vorhanden, die genutzt werden können. Diesen Termin sollten Sie auch nutzen, um über die Innenverkabelung zu sprechen.

Auf Wunsch bieten wir Ihnen für die Innenverkabelung unseren Montage- bzw. Inbetriebnahmeservice an (siehe Seite 7).

Lassen Sie sich beraten:
Unsere Experten helfen
Ihnen vor Ort.

Nach Inbetriebnahme des Anschlusses werden die von Ihnen gewählten Produktdienste aufgeschaltet. Hierbei berücksichtigen wir natürlich mögliche Restlaufzeiten Ihrer Altverträge: Erst wenn diese ausgelaufen sind, werden unsere Produkte automatisch aktiviert, so dass Sie auf keinen Fall für etwas doppelt zahlen müssen.

Fibre to the Home (FTTH)

- ① Glasfaserkabel (LWL)
- ② Übergabebox CPE* (Stromanschluss erforderlich)
- ③ Innen-Netzwerkabel min. Cat-6**
- ④ Router* (Stromanschluss erforderlich)
- ⑤ Telefonanschlussleitung
- ⑥ Koaxial-Kabel
- ⑦ TV-Anschlussdose

- ⑧ Netzwerkabel min. Cat-6-Kabel
- ⑨ Multimedia-Netzwerkdose min. Cat-6
- ⑩ Ethernetkabel (oder kabellos)
- ⑪ Plume Pod

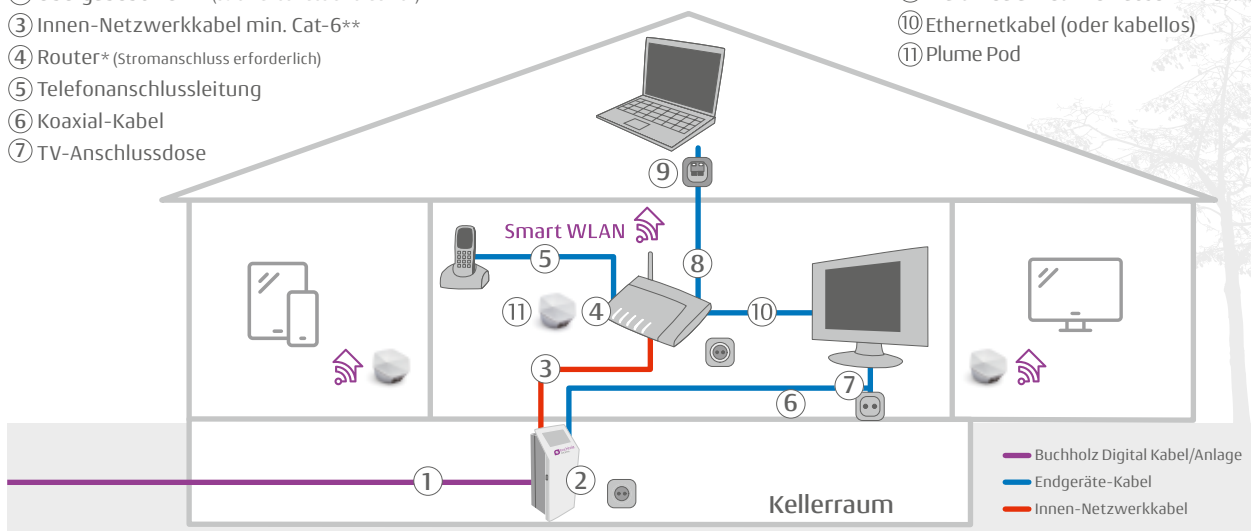

* Übergabebox CPE, Router und DSLAM werden von Buchholz Digital zur Verfügung gestellt.

** Je nach Platzierung des WLAN-Routers wird entweder das mitgelieferte Verbindungskabel oder die vorhandene Hausverkabelung zur Verbindung der CPE mit dem WLAN-Router genutzt. Ist eine Nutzung nicht möglich, muss die vorhandene Hausverkabelung angepasst werden. Die Anpassung der Innenverkabelung liegt im Verantwortungsbereich des Kunden. Buchholz Digital unterstützt auf Wunsch des Kunden dabei.



Glasfaser für Mehrfamilienhäuser: FTTA

Ganz schön smart:
mit bis zu 500 Mbit/s.

Unsere Produkte für Ihr Appartement.

Die Wahl eines unserer Produkte ist Ihr Zugang zur Multimedia-Welt in Ihrer Wohnung. Entscheiden Sie sich für das Kombipaket Internet + Telefon oder einen der Einzelverträge. Die TV-Versorgung durch Buchholz Digital kann im Mehrfamilienhaus unterschiedlich geregelt sein. Sprechen Sie mit Ihrem Vermieter, der Hausverwaltung oder der Eigentümerversammlung über den Anschluss.

Kombipaket A Telefon + Internet (500/250 Mbit/s) FRITZ!Box inkl.

39,90 € / Monat

Mindestvertragslaufzeit: 12 Monate

Optional: Smart WLAN: 6,90 €/Monat (Erwerb Plume® Pod erforderlich, St. 129,00 €)

Internet in echter Schnelligkeit

- Garantierte Bandbreite ohne Schwankungen: 500/250 Mbit/s unbegrenzter Down-/Upstream
- Stabile Flatrate ohne Drosselung
- Online-Arbeiten von Zuhause ohne Zeitverzögerung
- Interaktive Anwendungen mit neuer Leichtigkeit, große Dateien im Nu verschicken, Video-Konferenzen und Streaming ohne Wackeln und Warten
- Überall perfekter Empfang mit Smart WLAN und Plume® Pods

Telefonieren ganz entspannt

- Flatrate ins dt. Festnetz (ohne Sonderrufnummern)
- Sprachpaket fürs Mobilfunknetz (200 Freiminuten)
- 2 Sprachkanäle
- Keine Grundgebühr mehr bei anderem Anbieter
- Rufnummer kann mitgenommen werden
- Beste digitale Gesprächsqualität

Einzelvertrag A Internet (500/250 Mbit/s) FRITZ!Box inkl.

24,90 € / Monat

Mindestvertragslaufzeit: 12 Monate

Optional: Smart WLAN: 6,90 €/Monat (Erwerb Plume® Pod erforderlich, St. 129,00 €)

Fernsehen nach Ihrem Programm

Jeweils als Einzelversorgung (nach Wegfall des Nebenkostenprivilegs) können Bewohner von Mehrfamilienhäusern zwischen DVB-C oder IP-TV wählen.

Details siehe Seiten 14 und 15

Einzelvertrag A Telefon FRITZ!Box inkl.

24,90 € / Monat

Mindestvertragslaufzeit: 12 Monate

Der FTTA-Anschluss für Mehrfamilienhäuser.

Ein FTTA-Anschluss ist ein zentraler Wettbewerbsvorteil in der Wohnungswirtschaft. Er ist für alle Neubauten zu empfehlen, wo die Leitungsverlegung mitgeplant wird. Anwohner erhalten die volle Bandbreite von 500/250 Mbit/s Down-/Upload und damit beste Rahmenbedingungen für Home-Office, Streaming und alle anderen digitalen Medialeistungen.

FTTA – direkter Anschluss jeder Wohnung

mit neuen Glasfaserleitungen

Fibre To The Appartement (FTTA) bezeichnet die Verlegung des Glasfaserkabels für Telefon und Internet über einen zentralen Hausanschluss bis in jede einzelne Wohnung eines Gebäudes. Ein Übergabegerät befindet sich jeweils direkt in der Wohnung der Endkunden/Mieter, die ihre Produktverträge über ihre Wunschpakete direkt mit uns abschließen. Ein hochwertiger WLAN-Router wird für jede WE kostenfrei bereitgestellt. Sind Sie der Eigentümer, entstehen Ihnen deshalb keine laufenden Verwaltungskosten. Lediglich den TV-Vertrag schließen Sie separat mit uns ab (zentrale TV-Versorgung über vorhandene Koaxialverkabelung).

Ein hochwertiger WLAN-Router wird für jede Wohnungseinheit kostenfrei bereitgestellt.

Fibre to the Appartement (FTTA)

- ① Glasfaserkabel (LWL)
- ② Glasfaserverteiler*
- ③ Netzkabel min. Cat-6**
- ④ Router* (Stromanschluss erforderlich)
- ⑤ Telefonanschlussleitung
- ⑥ Koaxial-Kabel
- ⑦ TV-Anschlussdose

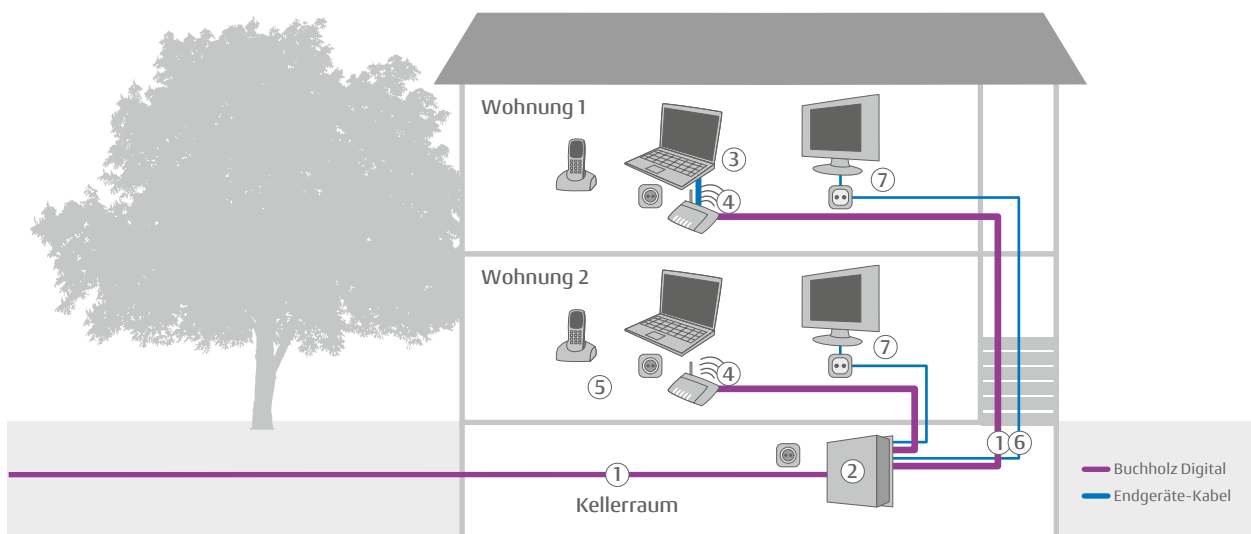

* Übergabebox CPE, Router und Glasfaserverteiler werden von Buchholz Digital zur Verfügung gestellt.

** Je nach Platzierung des WLAN-Routers wird entweder das mitgelieferte Verbindungskabel oder die vorhandene Hausverkabelung zur Verbindung der CPE mit dem WLAN-Router genutzt. Ist eine Nutzung nicht möglich, muss die vorhandene Hausverkabelung angepasst werden. Die Anpassung der Innenverkabelung liegt im Verantwortungsbereich des Kunden. Buchholz Digital unterstützt auf Wunsch des Kunden dabei.



Glasfaser für Mehrfamilienhäuser: FTTB



Einfach fix.
Mit Sicherheit.

Unsere Produkte für Ihre Wohnung.

Wählen Sie eines unserer Produkte, um zuhause mehr zu erleben – entweder einen Einzelvertrag oder die Kombination von Telefon und Internet. Die TV-Versorgung durch Buchholz Digital kann im Mehrfamilienhaus unterschiedlich geregelt sein. Sprechen Sie mit Ihrem Vermieter, der Hausverwaltung oder der Eigentümerversammlung über den Anschluss.

Kombipaket B Telefon+Internet

inkl. FRITZ!Box

29,90 € / Monat

Mindestvertragslaufzeit: 12 Monate

Einzelvertrag B Telefon

inkl. FRITZ!Box

19,90 € / Monat

Mindestvertragslaufzeit: 12 Monate

Einzelvertrag B Internet

inkl. FRITZ!Box

19,90 € / Monat

Mindestvertragslaufzeit: 12 Monate

Internet in echter Schnelligkeit

- Garantierte Bandbreite ohne Schwankungen:
Download: 50 bis 100 Mbit/s, Upload: 10 bis 50 Mbit/s
- Stabile Flatrate ohne Drosselung
- Online-Arbeiten von Zuhause ohne Zeitverzögerung
- Interaktive Anwendungen mit neuer Leichtigkeit,
z. B. Fotos und Videos ohne Warten verschicken

Speed-Upgrade

Nur in Verbindung mit Kombipaket B oder Einzelvertrag B Internet buchbar

Download: 300 Mbit/s, Upload: 150 Mbit/s
3,00 € / Monat

Telefonieren ganz entspannt

- Flatrate ins dt. Festnetz (ohne Sonderrufnummern)
- Sprachpaket fürs Mobilfunknetz (200 Freiminuten)
- 2 Sprachkanäle
- Keine Grundgebühr mehr bei anderem Anbieter
- Rufnummer kann mitgenommen werden
- Beste digitale Gesprächsqualität

Fernsehen nach Ihrem Programm

Jeweils als Einzelversorgung (nach Wegfall des Nebenkostenprivilegs) können Bewohner von Mehrfamilienhäusern zwischen DVB-C oder IP-TV wählen.

Details siehe Seiten 14 und 15

Der FTTB-Anschluss für Mehrfamilienhäuser.

Falls eine Glasfaserverkabelung bis in jede einzelne Wohnung nicht möglich oder nicht gewünscht ist, weil bauliche Voraussetzungen fehlen oder die Eigentumsverhältnisse es nicht zulassen, bieten wir als Sonderlösung die Anschlussart FTTB an.

FTTB – zentraler Hausanschluss und Nutzung vorhandener Kupferkabel

Bei Fibre To The Building (FTTB) wird das Haus mit einem zentralen Glasfaseranschluss im Anschlussraum versehen und von dort aus für die Innenverkabelung die vorhandenen Leitungen genutzt. Wir rüsten die Bandbreite der im Haus vorhandenen Kupferkabel durch spezielle IT-Technik auf hohe 50 bis 100 Mbit/s auf. Über ein Speed-Upgrade können die einzelnen Kunden die Übertragungsraten auf 300/150 Mbit/s erhöhen. Da die bereits installierte Haustechnik weiter verwendet wird, müssen keine neuen Leitungen in die Wohnungen verlegt werden.

Keine Baumaßnahmen
in den Wohnungen
erforderlich!

Fibre to the Building (FTTB)

- ① Glasfaserkabel (LWL)
- ② DSLAM*
- ③ Netzwerkkabel min. Cat-6**
- ④ Router* (Stromanschluss erforderlich)
- ⑤ Telefonanschlussleitung
- ⑥ Koaxial-Kabel
- ⑦ TV-Anschlussdose
- ⑧ Multimedia-Netzwerkdose / Telefondose

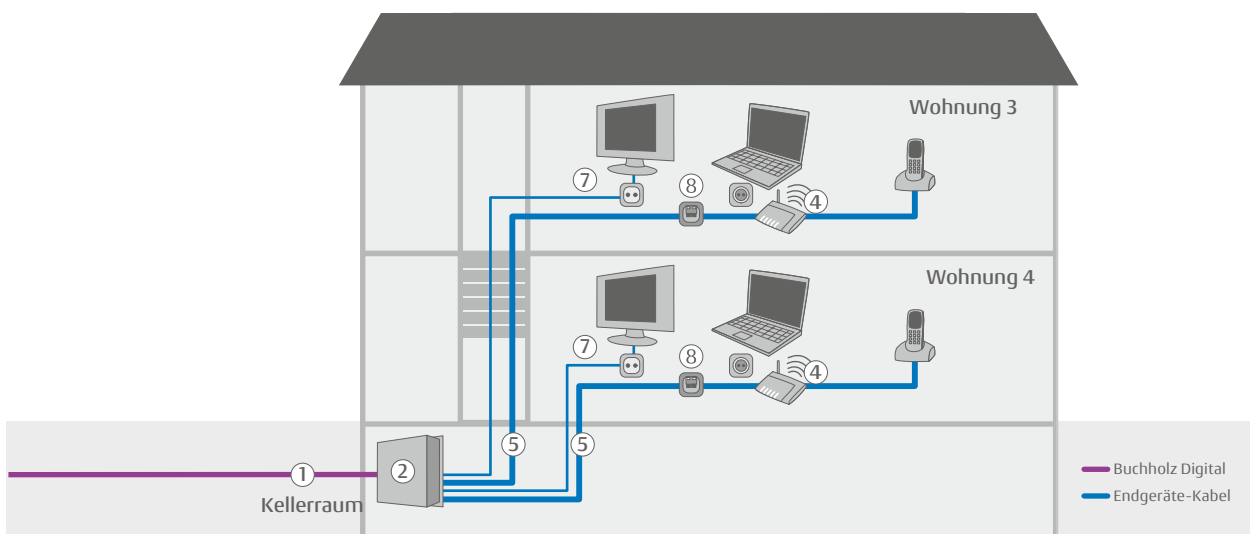

* Übergabebox CPE, Router und DSLAM werden von Buchholz Digital zur Verfügung gestellt.

** Je nach Platzierung des WLAN-Routers wird entweder das mitgelieferte Verbindungskabel oder die vorhandene Hausverkabelung zur Verbindung der CPE mit dem WLAN-Router genutzt. Ist eine Nutzung nicht möglich, muss die vorhandene Hausverkabelung angepasst werden. Die Anpassung der Innenverkabelung liegt im Verantwortungsbereich des Kunden. Buchholz Digital unterstützt auf Wunsch des Kunden dabei.



Fernsehen mit Buchholz Digital



Für jeden ein
individuelles
Programm.

Mit einem Glasfaseranschluss von Buchholz Digital bieten sich Ihnen grundsätzlich zwei Optionen für digitales Fernsehen: das „lineare“ Fernsehen über DVB-C oder das moderne „mobile“ IP-TV über das Internet mit zahlreichen Zusatzfunktionen.

Wir beraten Sie individuell nach Ihren Wünschen und den technischen Möglichkeiten bei Ihnen vor Ort.

IP-TV: Mobiles Streaming auf mehreren Geräten.

Bei Buchholz Digital IP-TV empfangen Sie Ihr TV nicht mehr über Kabel oder Satellit, sondern über das Internet und erhalten ganz neue Komfortfunktionen wie z.B.

- **Mobilität:** Sie können Ihr Programm nicht bloß auf einem einzigen TV-Gerät schauen, sondern Inhalte in Ihrem Haus auch auf Tablets, Laptops oder Mobiltelefone gleichzeitig streamen.
- **TV-Guide:** informiert Sie über aktuelle, zukünftige und vergangene Programme. Aus der Übersicht können Sie direkt Programme starten, Aufnahmen programmieren und Details zu den Sendungen erfahren.
- **Replay, Restart, Pause:** Bereits ausgestrahlte Sendungen bis zu sieben Tage in der Vergangenheit abrufen, Aufnahmen aus dem vergangenen Programm tätigen, Sendungen mit einem Knopfdruck nochmal direkt vom Beginn starten oder das Programm anhalten, vor- oder zurückspulen – IP-TV macht Sie zum Programmdirektor.
- **Aufnehmen und speichern:** Programmieren Sie Aufnahmen direkt auf dem Fernseher oder von unterwegs mit dem Smartphone, Serien werden erkannt und auf Wunsch als komplette Staffel aufgezeichnet – im persönlichen Archiv mit bis zu 100 Stunden Aufnahmekapazität.
- **Videothek / Video-on-Demand:** Holen Sie sich die neuesten Blockbuster direkt ins Wohnzimmer. Wenn im Live TV keine interessante Sendung läuft, haben Sie die freie Wahl aus allen Genres und vielen Mediatheken.

IP-TV

Internet-Fernsehen, auch auf allen mobilen Geräten, inkl. zahlreicher Sender in HD. Set Top Box und Mobile App erforderlich

12,90 € / Monat

Mindestvertragslaufzeit: 12 Monate



Vom reinen Zuschauer zum Programmgestalter: mit IP-TV.

DVB-C TV: mit Programmen für Ihren Geschmack.



Digitale Bildqualität
und Programmvierfalt

Ihr Einstieg in fantastische neue Welten durch das Netz der Zukunft: Unser DVB-C TV sichert Ihnen durch den Empfang über den Glasfaseranschluss eine stets ausgezeichnete Bild- und Tonqualität sowie

- **umfangreiches TV-Angebot** mit ca. 200 frei empfangbaren digitalen TV-Kanälen
- **über 45 HD-Kanäle** und Bereitstellung von hochauflösendem HDTV (sofern von den Sendeanstalten angeboten und ausgestrahlt)
- **132 digitale und 50 analoge Radiosender** in bester Tonqualität

Zum Empfang von DVB-C benötigen Sie folgende Geräte:

- Ein Fernsehgerät mit integriertem DVB-C Empfangsteil (in den meisten modernen HD-Fernseher vorhanden)
- oder einen externen DVB-C Receiver

Mehr Vielfalt mit Buchholz Pay-TV.

Neben den ca. 200 kostenfreien unverschlüsselten Sendern können Sie eigene Pay-TV-Pakete hinzubuchen. Zusätzlich stehen über 70 fremdsprachige Programme zur Verfügung. Die für den DVB-C-Empfang benötigte Smart-Card ist in den Paketen enthalten. Weitere Infos zu den Programmpaketen und die kompletten Senderlisten finden Sie unter www.buchholz-digital.de.

Einzelvertrag DVB-C TV

(sofern nicht bereits in Kombipaketen enthalten)

9,90 € / Monat

Mindestvertragslaufzeit: 12 Monate



So läuft der Anschluss.

Sie haben Fragen? Wir helfen weiter.

Muss ich bei meinem bisherigen Internet- oder Fernseh-Anbieter kündigen, um zum neuen Netz zu wechseln? Nein. Wir übernehmen die Kündigung bei Ihrem bisherigen Internet- und/oder Fernseh-Anbieter für Sie. Reichen Sie uns bitte Ihre aktuellen Vertragsunterlagen ein – den Rest erledigen wir.

Muss ich nach meinem Wechsel zum Glasfasernetz noch Telefon-Grundgebühren beim bisherigen Anbieter zahlen? Nein, Grundgebühren für die herkömmliche Festnetzleitung fallen nach abgeschlossenem Wechsel zu Buchholz Digital für Sie nicht mehr an.

Entstehen mir Kosten beim Wechsel vom bisherigen Telefon-Anbieter? Der Wechsel von einem anderen Netzanbieter zu uns ist kostenfrei. Selbstverständlich können auch bisherige Rufnummern (im gleichen Vorwahlbereich) beibehalten werden. Der vorherige Netzanbieter ist zwar berechtigt, für diese Dienstleistung ein Entgelt zu berechnen. Reichen Sie uns eine Kopie dieser Rechnung ein, werden wir Ihnen diese Portierungskosten aber erstatten.

Welche Arbeiten sind in meinem Haus erforderlich? Durch ein nur ca. 5 cm dünnes, absolut luft- und wasserdichtes Loch leiten wir das Glasfaserkabel in Ihr Haus und installieren unsere

Übergabegeräte. Die genaue Platzierung wird in einer gemeinsamen Begehung festgelegt. An die Übergabe-Box schließen Sie Ihr Netzwerkverbindungskabel zur FRITZ!Box an. Sie können sich dazu auch an eine der von uns empfohlenen Installationsfirmen wenden (Liste unter buchholz-digital.de).

Wie lange dauern die Arbeiten an meinem Haus? In der Regel benötigen wir nur einen Tag, um Ihr Haus an das neue Glasfasernetz anzuschließen.

Welche Bauarbeiten sind für einen Anschluss nötig? Das Glasfaserkabel in Ihrer Straße wurde bereits verlegt. Nach Vertragsabschluss wird vor Ihrem Haus ein so genanntes Kopfloch ausgehoben, über welches das Glasfaserkabel zu Ihrem Haus geführt wird.

Sieht hinterher alles so aus wie vorher? Selbstverständlich verpflichten wir uns, auf Ihrem Grundstück und am Gebäude alles wiederherzustellen, entstandene Verunreinigungen zu beseitigen und eventuelle Schäden zu beheben.

Was passiert, wenn ich nicht an das Glasfasernetz angeschlossen werden möchte? Dann passiert auf Ihrem Grundstück nichts. Wir empfehlen jedoch, dass Sie die Chance auf einen kostenlosen Anschluss nutzen. Sollten Sie sich erst später für einen Anschluss entscheiden, wären nicht nur erneute Bauarbeiten erforderlich, sondern auch für den zusätzlichen Einzelaufwand Anschlussgebühren in Rechnung gestellt.

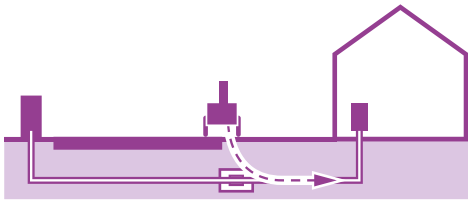

- Geräteanschluss vor Ort
- Beginn der Vertragslaufzeit

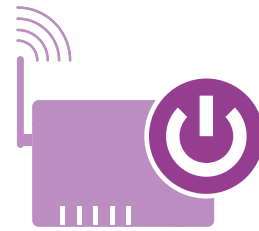

Bau-Phase Hausanschluss

5 Inbetriebnahme

- Fertigstellung des Hausanschlusses (ggf. mehrere Termine) und Überprüfung der Leitungsverbindung
- Danach: Kündigung der bestehenden Kundenverträge durch Buchholz Digital
- Rückmeldung der aktuellen Provider und Mitteilung des Kündigungstermins
- Danach: Terminierung Inbetriebnahme des Anschlusses und Aktivierung des Vertrages durch Buchholz Digital

Ihr Vorteil: Wenn Ihr Gebiet bereits erschlossen wurde, sind keine aufwendigen Tiefbauarbeiten im Straßenraum erforderlich.

Der Anschluss Ihres Hauses ist nach Vertragsabschluss kurzfristig möglich.

Muss mein Haus neu verkabelt werden? Sie können die bereits vorhandene Verkabelung in Ihrem Haus weiter nutzen, wenn sie zur vollen Bandbreitenübertragung ausreicht. Sofern die Anschlüsse in Ihrem Haus schon heute in einem Raum zusammengeführt werden, ist alles, was neu installiert wird, ein kleiner Verteilerkasten. Sind heute nicht alle Anschlussboxen in einem Raum angebracht, muss eine neue Kabelverbindung hergestellt werden. Unsere kompetenten Partner vor Ort beraten Sie dabei gern.

Gibt es Hilfe beim hausinternen Anschluss? Wenn Sie Unterstützung bei der hausinternen Verkabelung benötigen, hilft Ihnen der Montage- und Inbetriebnahme-Service von Buchholz Digital. Er übernimmt für Sie die professionelle Verlegung der Kabel (auch durch Wände hindurch), den korrekten Anschluss und die Inbetriebnahme aller Geräte sowie die Funktionstests bis hin zur TV-Einstellung. Die Kosten für diese Arbeiten variieren je nach Aufwand.

Kann ich meine vorhandene Technik weiter nutzen? Grundsätzlich ja. Abhängig von der bisherigen Quelle der Dienste Telefon, Internet und Fernsehen können Sie bereits vorhandene Geräte und Anlagen weiter nutzen. Allerdings bieten wir Ihnen hierfür weder einen Support noch übernehmen wir eine Garantie über Geschwindigkeiten, Funktionalität etc.

Was müssen Gewerbekunden berücksichtigen? Verfügen Sie über mehr als einen ISDN-Basisanschluss, erhalten Sie von uns nach Bedarf eine individuelle Beratung, wie Sie am kostengünstigsten zu einem Glasfaseranschluss kommen.

Wie kann ich als Mieter an das neue Netz angeschlossen werden? Einem Hausanschluss kann nur der Hauseigentümer oder der bevollmächtigte Verwalter zustimmen. Wenn Sie als Mieter von einem Glasfaseranschluss profitieren möchten, geben Sie Ihrem Hauseigentümer bzw. Verwalter den Tipp, sich über uns zu informieren.

Wer baut das Glasfasernetz? Das Glasfasernetz wird durch die Buchholz Digital GmbH, einer Tochtergesellschaft der Buchholz Wirtschaftsbetriebe, gebaut und auch betrieben.

Die meist gestellten Fragen können wir Ihnen auch sofort beantworten:

**Unsere Service-Teams
Tel. 04181 / 208-222**



Freies WLAN-Service:
von Buchholz Digital.

Immer online – an unseren Hotspots.

Mit Freunden vernetzt sein, wissen was geht, schnell mal ein Foto versenden – in unserem Netzgebiet geht digitale Kommunikation auch draußen ganz einfach über unsere kostenlosen WLAN-Stationen.

Ein Service für Bürger und Gäste.

Unser Hotspot-Netz wird laufend weiter ausgebaut. Geplant ist, dass an möglichst allen wichtigen Punkten der Innenstadt und der näheren Umgebung in Zukunft ein kostenloses WLAN-Netz zur Verfügung steht. Gemeinsam stärken Buchholz Digital und die Buchholzer Stadtwerke mit ihrem Angebot die Lebens- und Standortqualität für die Bürger und Unternehmen sowie die Besucher unserer Stadt.

Hier erhalten Sie bereits Freies WLAN:

- Bahnhof Buchholz, Bahnhofstraße 1
- Bahnhof Holm-Seppensen, Bahnhofsweg 1
- Buchholz Bad, Holzweg 10
- Buchholz Digital Service-Center Nenndorf, Bremer Straße 48, 21224 Rosengarten-Nenndorf
- Empore Buchholz, Breite Straße 10
- Haltestelle «Treffpunkt» Buchholz Bus, Adolfstraße 16
- Heimatmuseum Vierdörfer Dönz e.V., Sprötze
- Kino Movieplexx, Bremer Straße 5
- Kletterzentrum Buchholz, Holzweg 6
- Kundenzentrum Stadtwerke, Maurerstraße 10
- Marktplatz und Fußgängerzone
- Paul's, Breite Straße 8
- Peets Hoff / Haspa, Poststraße 8
- Rathaus Buchholz, Rathausplatz 1
- Rathaus Nenndorf, Bremer Straße 42, 21244 Rosengarten
- „Sportzentrum Blau-Weiss Buchholz“, Holzweg 6

So einfach geht's:

1. Gehen Sie in die WLAN-Einstellungen Ihres Endgeräts.
2. Klicken Sie auf das WLAN-Angebot **Buchholz Digital Hotspot**.
3. Geben Sie (einmalig) zur Aktivierung die AGB durch einen Haken frei





Glasfaserverstärkt:
Einsatz für die Region.

Immer engagiert – direkt vor Ort.

Als kommunales Unternehmen tragen wir im Verbund der Wirtschaftsbetriebe Buchholz gezielt zur Förderung der Region und ihrer Menschen bei. Neben Umweltschutz und Bildung unterstützen wir mit zahlreichen Aktionen das Ehrenamt sowie den Breitensport.

Seit 2022 sponsert Buchholz Digital in Stelle zum Beispiel die Trikots für die Nachwuchstalente des TC Stelle. Mit rund 400 Mitgliedern gehört der Tennis Club Stelle zu den beliebtesten Sportvereinen im Landkreis Harburg – wir wünschen weiterhin einen starken Aufschlag!

Auch für die Berufsorientierung von Schülerinnen und Schülern insbesondere bei Berufen mit MINT-Bezug setzen wir uns bei der Zukunftswerkstatt Buchholz ein. Als Fördervereinsmitglied und mit einem Vertreter im Vorstand stärken wir das Interesse an den so genannten MINT-Fächern Mathematik, Informatik, Naturwissenschaft und Technik. Die Zukunftswerkstatt ist als außerschulische Bildungseinrichtung für den ganzen Landkreis so etwas wie der Sportverein für Wissenschaft und Technik. Durch Vermittlung von praktischen Erfahrungen und Kontakten zu Unternehmen werden jungen Menschen Brücken in die berufliche Zukunft gebaut.

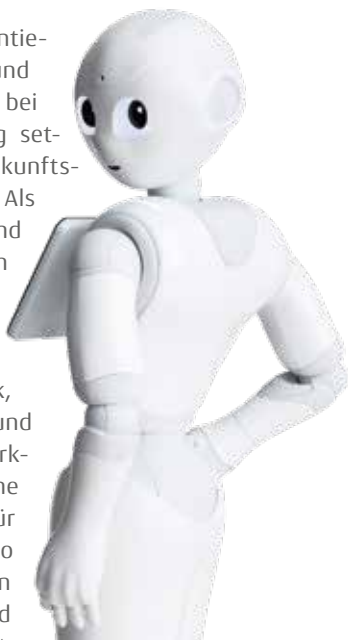

Nachbarn werben Nachbarn

Empfehlen Sie uns Ihren Nachbarn, Freunden und Bekannten aus Stelle/Ashausen. Für jeden vollständig ausgefüllten und unterschriebenen Buchholz Digital-Antrag der bei uns eingeht, erhalten Sie eine Dankeschön-Prämie in Höhe von € 50, die wir Ihrem Konto gutschreiben. Setzen Sie im Bemerkungsfeld auf den Vertragsunterlagen des Neukunden Ihre eigene Kundennummer oder Ihren vollständigen Namen ein und helfen Sie Ihrem Interessenten beim Ausfüllen des Antrags. Sie können den Antrag entweder elektronisch herunterladen, füllen ihn aus, unterschreiben und senden ihn per E-Mail oder Post zurück – oder Sie fordern ihn per Post an: Senden Sie uns die Daten Ihres interessierten Nachbarn/Bekanntes und wir schicken die erforderlichen Vertragsunterlagen für den Glasfaseranschluss dem gewünschten Adressaten zu.

Sollten Sie Fragen zum Ausfüllen des Antrags haben, stehen wir Ihnen telefonisch unter 04181-208 222 werktags von 8.00 bis 18.00 Uhr (Freitag bis 15.00 Uhr) oder per E-Mail an mail@buchholz-digital.de zur Verfügung.



Bewusst gegen
den Klimawandel.

Engagiert für Nachhaltigkeit: von Anfang an.

Die kommunalen Stadtwerke sind als Energieversorger und Garant einer zukunftsfähigen Infrastruktur dafür verantwortlich, den technologischen und ökologischen Wandel in Buchholz zu gestalten. Als gemeinwohlorientiertes Unternehmen haben sie gleichzeitig die Aufgabe, die Lebensqualität der Bürgerinnen und Bürger für alle bezahlbar sicherzustellen.

Die Buchholzer Stadtwerke haben daher schon früh begonnen, dem Umwelt- und Klimaschutz mehr Gewicht zu geben. Neben den eigenen Produkten wie Grün-Strom, Grün-Gas oder Energie-Effizienz-Services spielt die kommunale Entwicklung eine zentrale Rolle. Seit über 10 Jahren arbeiten wir zusammen mit der Stadt im Projekt „Stadtklima Buchholz – gemeinsam CO₂ reduzieren“ daran, den Ausstoß des klimaschädlichen Gases CO₂ in Buchholz zu reduzieren. Dazu gehören sowohl technische Maßnahmen wie der Betrieb eines modernen ÖPNV mit dem Buchholz

Bus oder dezentrale Erzeugungsanlagen für erneuerbare Energien als auch das Sponsoring von ökologischer Bildungsarbeit in den Schulen.

Alle Kunden der Buchholzer Stadtwerke fördern mit ihrer Treue zum kommunalen Versorger die nachhaltige Entwicklung unserer Region. Durch die Verwendung von Grün-Strom oder Grün-Gas im privaten Haushalt können auch Sie mithelfen, die Energiewende vor Ort zu beschleunigen.

Klima schützen mit unseren grünen Energien:

Buchholz Grün-Strom

zu 100 % aus erneuerbaren Energien erzeugt, ohne Kohlendioxid-Emissionen (CO₂) und radioaktiven Abfall.

Buchholz Grün-Gas

zu 100 % klimaneutral durch Emissionsausgleich in Klimaprojekten wie z. B. Methangasvermeidungsanlage im Ruhrgebiet.

Alle Details zu den Tarifen wie die aktuellen Preise finden Sie auf www.buchholz-stadtwerke.de.



Auf die Stadtwerke kann man sich verlassen.

Buchholz Heimvorteil: die 24-Stunden-Nothilfe fürs Zuhause.

Ob die Heizung streikt, der Computer die Daten nicht rausrückt, ein Sturm das Dach beschädigt oder kurz vorm Urlaub die Wasserleitung leckt – der Alltag kann schnell dramatisch werden. Und dann braucht man eine zuverlässige, professionelle Soforthilfe! Unser Produkt Buchholz Heimvorteil bietet Ihnen alle wichtigen Handwerker- und Serviceleistungen rund um Ihr Zuhause, auf die Sie sich jederzeit verlassen können:

- **Handwerker-Nothilfe zu jeder Uhrzeit, 365 Tage im Jahr:**
- Türöffnungsdienst
- Rohrreinigungs- und Sanitärservice
- Elektroinstallateur-Service
- Heizungsinstallateur-Service
- Notheizung
- Schädlingsbekämpfung, Wespennestentfernung
- Hilfe bei Dachbeschädigungen
- **PC-Datenrettung**
- **Garantieverlängerung für Elektrogeräte**
- **25% Rabatt auf Reparaturen von Elektrogeräten**
- **Schlüsselfund-Service**
- **Sicherheits- und Serviceleistungen bei Wohnungsausfall:**
 - Hotelübernachtungen
 - Kinderbetreuung
 - Haustierunterbringung
 - Sicherheits- und Wachdienst
 - Möbeltransport und Möbeleinlagerung
- **Sicherheitsleistungen bei Einbruch:**
 - provisorische Sicherung von Türen und Fenstern
 - Organisation eines Objektschutzes

Eine Nummer für alle Fälle. Jederzeit.

Unser Service-Team nimmt Ihr Problem persönlich auf und organisiert im Bedarfsfall alles Notwendige für Sie! Außerhalb der Dienstzeiten übernimmt eine 24-Stunden-Notfall-Hotline. Die Kosten von bis zu 2 Schadenfällen im Jahr mit jeweils bis zu 500,- EUR werden übernommen.

Preisübersicht Buchholz Heimvorteil

Für unsere Buchholz Plus-Strom Kunden	0,00 €
Für unsere Kunden mit den Produkten Online-Strom, Grün-Strom, Basis-Strom oder Online-Gas, Grün-Gas, Basis Gas	3,99 €/mtl.
Für alle anderen	6,99 €/mtl.



Alle Infos zum Buchholz
Heimvorteil unter:
www.buchholz-stadtwerke.de



Vertrauen vor Ort:
seit Generationen.

Unser Service: Ihre Lebensrettung.

In Zusammenarbeit mit



Auf Knopfdruck im Notfall Hilfe erhalten – ohne ein Telefon suchen und viel erklären zu müssen. In Kooperation mit dem DRK bieten wir moderne technische Lösungen für Senioren und ihre Angehörigen sowie für Menschen, die abseits von Ansprechpartnern unterwegs sind.

Der **Hausnotruf** gibt Senioren und Pflegebedürftigen die Sicherheit, im Notfall einfach und schnell Hilfe zu erhalten. Er besteht aus einer Basis-Station und einem kleinen Funkfinger, der als Armband oder Kette am Körper getragen wird. Ein einfacher Druck auf den roten Knopf der Basis-Station oder des Funkfingers stellt zu jeder Zeit eine direkte Sprechverbindung zur Notrufzentrale her, ohne dass ein Telefon gebraucht wird.

Selbst wenn Betroffene nicht mehr sprechen können, wird der Anruf identifiziert, Hilfe organisiert und Angehörige benachrichtigt. So haben Betroffene sowie deren Familien oder Freunde immer die Sicherheit, dass sofort Hilfe geschickt wird. Der Hausnotruf kann auf Wunsch zusätzlich mit einem Rauchmelder kombiniert werden, der im Brandfall auch in Ihrer Abwesenheit automatisch die Notrufzentrale aktiviert.

Hausnotruf: ab 23,00 €/mtl.
(0,00 €/mtl. mit Pflegestufe)

Mobilnotruf: ab 38,00 €/mtl.
(15,00 €/mtl. mit Pflegestufe)

Anschlussgebühr einmalig: bei Buchung über
Buchholz Plus kostenlos
(sonst ab 29,90 €)

Der **Mobilnotruf** schützt alle, die mit dem E-Bike, mit dem Pferd oder in der Fremde unterwegs sind. Wenn etwas passiert, muss man Hilfe erreichen und zur Unfallstelle leiten können. Mit unserem Mobil Smart mit GPS geht das per Knopfdruck. Klein wie ein Schlüsselanhänger sendet er ein Signal in die Notrufzentrale des DRK, ortet Ihren Standort bundesweit auf den Meter genau und stellt eine Sprechverbindung her. Selbst wenn Sie sich nicht mehr verständlich machen können, wird der Notruf geortet und Hilfe geschickt.



Alle Infos zu unserem
Notruf-Service unter:
www.buchholz-stadtwerke.de

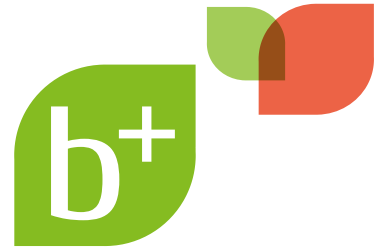

Buchholz Plus lohnt sich.

Buchholz Plus ist das Online-Kundenportal der Buchholzer Stadtwerke. Dort können registrierte Strom- und/oder Gaskunden laufend neue Serviceleistungen, Vorteile oder sonstige exklusive Vergünstigungen beim Bezug von Waren oder Dienstleistungen der Stadtwerke Buchholz GmbH oder bei Kooperationspartnern nutzen.

Dazu zählen:

- **Buchholz Heimvorteil:**
die 24/7-Handwerker-Nothilfe fürs Zuhause
- **Strom- oder Wassermessgeräte** kostenlos ausleihen
- **Kinderschwimmkurse** im Buchholz Bad bevorzugt buchen (Aktion nur zeitweise)
- **Haus- und Mobilnotruf** vergünstigt
- **Inbetriebnahme-/Montage-Service**
Buchholz Digital vergünstigt
- **Ladestrom-Flatrate** für Stadtwerke E-Ladesäulen
- **Wallbox-Installations-Check** vergünstigt
- **Thermografie-Bilder** Ihrer Immobilie zum Sparpreis (Aktion nur zeitweise)

Buchholz Plus erleichtert den Alltag.

Zahlreiche Funktionen rund um Ihre Verträge können Sie über das Portal selbständig nutzen:

- Günstige Online-Tarife buchen
- Zählerstände übermitteln
- Rechnungen einsehen
- Kontaktdaten aktualisieren
- Abschläge anpassen
- Jahreswerte vergleichen
- Zwischenrechnung erstellen
- Mehrere Verträge über ein Profil verwalten

b+ Ich hab's!

Jetzt kostenlos registrieren ...

Melden Sie sich einmalig in unserem Kundenportal Buchholz Plus auf www.buchholz-stadtwerke.de an. Sie benötigen dazu nur Ihre Kundennummer und die Strom- bzw. Gas-Zählernummer. Wenn Sie Kunde von Buchholz Heimvorteil sind, können Sie auch die Kundennummer Ihrer Heimvorteil Urkunde nutzen oder sie im Kundenportal hinzufügen.

... und Vorteile sichern!

Auf Buchholz Plus finden Sie alle aktuellen Angebote. Reservieren Sie sich Ihre Gutscheine und profitieren Sie vom exklusiven Plus. Die Gutscheine können Sie zum Einlösen bei uns oder teilnehmenden Partnern entweder vor Ort auf dem Smartphone aufrufen oder ausgedruckt vorzeigen.

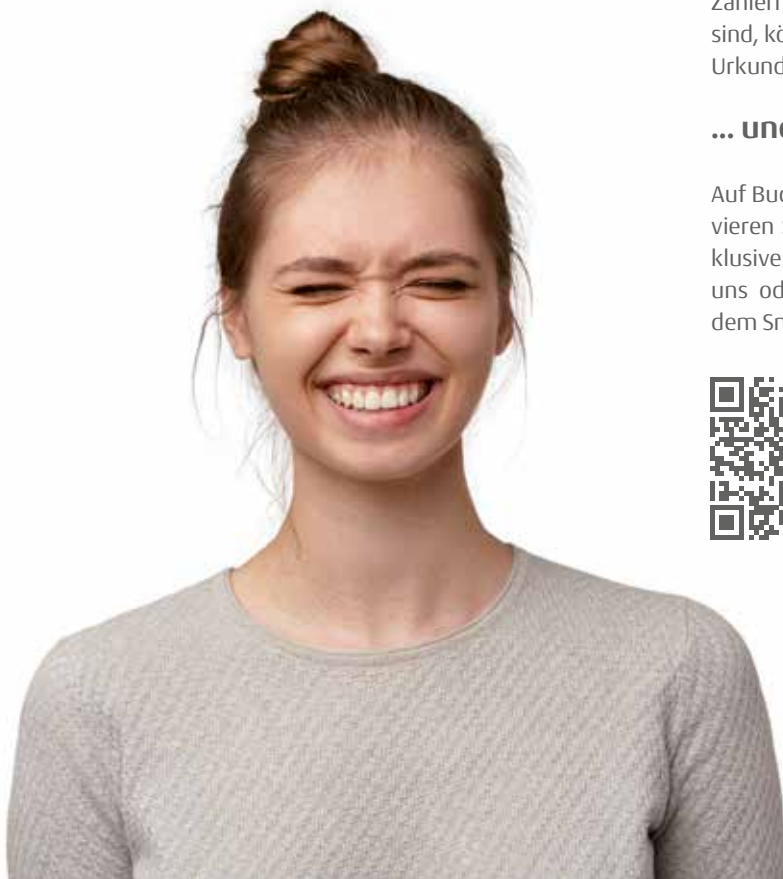

Ansprechpartner

Wir beraten Sie gern:
Tel. 04181 / 208-222
mail@buchholz-digital.de



Michaela Voller
mvoller@buchholz-stw.de



Christoph Pulss
cpulss@buchholz-digital.de



Kevin Kitroschat
kkitroschat@buchholz-digital.de



Renée Meyer
rmeyer@buchholz-stw.de



Stefanie Schubert
sschubert@buchholz-stw.de

Aktuelle Informationen finden Sie auch im Internet
unter www.buchholz-digital.de



Buchholz Digital GmbH
Maurerstraße 10
21244 Buchholz i. d. N.
Tel. 04181 / 208 - 222
Fax 04181 / 208 - 299
mail@buchholz-digital.de
www.buchholz-digital.de



Stadtwerke Buchholz i. d. N. GmbH
Maurerstraße 10
21244 Buchholz i. d. N.
Tel. 04181 / 208 - 0
Fax 04181 / 208 - 299
mail@buchholz-stw.de
www.buchholz-stadtwerke.de

