



In Stelle/Ashausen  
Hausanschluss  
jetzt kostenlos!

**Wir machen das:  
stabile 500 Mbit/s!**

**Unser Glasfaser für Stelle/Ashausen:**

Internet in Lichtgeschwindigkeit

Fernsehen in ungeahnter Vielfalt

Telefon in bester Sprachqualität



## Wir sind's: unser Glasfaserdirektanschluss bringt mehr Leben in Ihr Zuhause!

Veränderungen nicht zu fürchten, sondern als Chance zu begreifen, zahlt sich aus. Die Stadt Buchholz und ihre Wirtschaftsbetriebe Buchholz Stadtwerke und Buchholz Digital haben sich schon vor Jahren für den Aufbau eines eigenen Glasfasernetzes entschieden, um Bürgern und Unternehmen eine optimale Infrastruktur für alle Anforderungen der Kommunikation und Digitalisierung zur Verfügung zu stellen. Da die Glasfasertechnologie technisch unbegrenzte Bandbreiten besitzt und damit auch in Zukunft nicht „verstopft“, gilt sie als Goldstandard in der Datenübertragung.

Fast das gesamte Stadtgebiet ist bereits erschlossen und auch andere Gemeinden wie jetzt Stelle kommen an unser kommunales Netz der Zukunft. Mit dieser nachhaltigen Investition sichert sich Stelle die Attraktivität des Standorts – und Kunden steigern den Wert ihrer Immobilie. Da das Internet zunehmend zur Grundlage für alles wird, auch der Haustechnik, gilt für Glasfaser heute, was früher für Strom und Wasser galt: ein eigener Anschluss gehört zu jedem modernen Zuhause.

### Buchholz Digital – engagiert für die Stadt und ihre Bürger

Seit die Corona-Pandemie die Arbeits- und Lebensbedingungen aller Bürger/innen maßgeblich verändert hat, ist der Wert einer stabilen, schnellen und uneingeschränkten Internet-Verbindung noch stärker ins Bewusstsein getreten. Home-Office mit hohem Datenverkehr, Video-Konferenzen, E-Learning und Home-Schooling mit virtuellem Unterricht sowie Filme live streamen und Video-Telefonie gehören jetzt für viele zum Alltag.

Als Tochterunternehmen der Wirtschaftsbetriebe unserer Stadt fühlen wir uns den Menschen in unserem Netzgebiet besonders verpflichtet. Wir möchten daher Ihnen und allen Anwohnern im neuen Ausbaugebiet Stelle (seit 2022) und Ashausen (2023) ein besonderes Angebot machen: Bei Vertragseingang innerhalb unserer Aktionszeiträume bieten wir Ihnen einen **kostenlosen Glasfaser-Hausanschluss im Wert von 1.200,- Euro**, mit dem Sie Ihre Arbeits- und Lebensqualität sowie den Wert Ihres Zuhauses deutlich steigern.

Bitte informieren Sie sich mit dieser Broschüre über die Vorteile eines Glasfaseranschlusses und befragen Sie Freunde oder Verwandte, die bereits Kunden von Buchholz Digital sind. Nutzen Sie den gesellschaftlichen und technologischen Wandel als Chance, den Anschluss an die Zukunft von einem Partner zu erhalten, der immer persönlich vor Ort für Sie da ist und für den das Gemeinwohl der zentrale Wert des Unternehmens ist. Wir helfen Ihnen gerne.



*Christian Kuhse*

Dr. Christian Kuhse  
Geschäftsführer

*Jan Bauer*

Jan Bauer  
Projektleitung







## Nicht verpassen: kostenlosen Hausanschluss sichern!

Kunden, die sich innerhalb der Aktionszeiträume für die Nutzung unserer Dienste entscheiden, erhalten den Glasfaserhausanschluss völlig kostenfrei. Danach richten sich die Kosten für einen Hausanschluss nach den Gegebenheiten, die vor Ort anzufinden sind. Als Anhaltspunkt gelten hierbei: **Für Hausanschlusslängen bis 30 Meter betragen die Kosten 1.200,- EUR, ab dem 31. Meter zusätzlich 35,- EUR pro Meter.** Der Hausanschluss kann jedoch auch durch Eigenleistung erstellt werden.

**Ihr Buchholz Digital Vorteil:** Wir legen das Glasfaserkabel direkt bis in Ihr Haus oder bei Mehrfamilienhäusern auf Wunsch auch direkt bis in jede Wohnung – und Sie erhalten die volle Bandbreite ohne die von anderen Anbietern bekannten Leitungsverluste „auf den letzten Metern“.

**Jetzt sparen!  
Kostenloser Hausanschluss  
im Aktionszeitraum**

## Nutzen Sie unser Anschluss-Angebot und sichern Sie sich Ihren digitalen Fortschritt:

-  **Fernsehen** in perfekter Bildqualität und Programmvierfalt
-  **Internet** mit 500/250 Mbit/s Down-/Upstream
-  **Telefon** mit Flatrate ins dt. Festnetz

Ihr Einstieg in fantastische neue Welten durch das Netz der Zukunft: Ob Fernsehen im stets besten Format, Video-On-Demand, Live-Streams, Video-Konferenzen, Games und Social Media – nur Glasfaserkabel sind schnell genug für die ganze Vielfalt in Echtzeit. Alle 5 Jahre verzehnfacht sich die Datenmenge, die jeder im Internet bewegt – unsere Glasfasertechnologie schafft mit technisch unbegrenzten Bandbreiten die Sicherheit, auch in Zukunft immer live dabei zu sein.

### Immer gut beraten ans Ziel kommen:

Wenn auch Sie Ihren Anschluss ans moderne Glasfasernetz möchten, können Sie auf unserer Website die Verfügbarkeit für Ihren Standort checken. Durch Eingabe Ihrer Straße

und Hausnummer erfahren Sie sofort, ob der Anschluss möglich ist und welche Produkte für Sie zur Auswahl stehen. Außerdem finden Sie dort umfangreiche Detailinformationen zu allen Bereichen unseres Glasfaserangebots sowie kurze Videos, die anschaulich darstellen, wie ein Glasfaseran-schluss abläuft: [www.buchholz-digital.de](http://www.buchholz-digital.de)

Gerne beraten wir Sie persönlich. Bei Ihnen vor Ort können wir die notwendigen Baumaßnahmen für den Hausanschluss besprechen, individuelle Fragen klären oder Sie beim Ausfüllen der Vertragsunterlagen unterstützen. Vereinbaren Sie einen Gesprächstermin.

**Unser Kundenservice ist gerne für Sie da:**

**Tel. 04181 / 208-222** (Mo – Do 8.00 bis 18.00 Uhr, Fr 8.00 bis 15.00 Uhr)

# Willkommen:

## In unserem bereits erschlossenen Netzgebiet ist ein Glasfaser-Hausanschluss kurzfristig möglich.

Das Internet verändert unser Leben. Home-Office wird für viele attraktiver, weil sie gemerkt haben, dass Fahrtzeit Lebenszeit ist, die man sinnvoller verbringen kann als jeden Tag 2 x im Stau oder in vollen Bahnen zu stehen. Video-Konferenzen entlasten zudem die Umwelt. Immer mehr Geräte sind gleichzeitig online, Medien und Unterhaltung verlagern sich ins Netz. Zahlreiche neue Anwendungen in der Haustechnik werden noch hinzukommen, ob Alarmanlagen, Energie- und Klimaregulierung oder Haushaltsgeräte – sie alle werden zukünftig stärker vernetzt sein und über Internetverbindungen gesteuert.

Die neue Arbeits- und Lebenswelt funktioniert nur dann reibungslos, wenn eine schnelle und stabile Internet-Verbindung vorhanden ist. Bei herkömmlichen Kabelleitungen, die meist aus Kupfer sind und Daten elektrisch übertragen, führen die gestiegenen Übertragungsvolumen zu Problemen.

Wenn z.B. alle Nachbarn gleichzeitig online sind, kommt es oft zu Schwankungen und Verzögerungen.

### Jetzt auf die sichere Seite wechseln.

Bei einer Glasfaser handelt es sich um einen Faden aus Glas, ähnlich dünn wie ein menschliches Haar, durch den Informationen nicht elektrisch, sondern optisch übertragen werden. Obwohl sie so dünn ist, kann die Glasfaser Daten annähernd in Lichtgeschwindigkeit übertragen und besitzt unbegrenzte Bandbreiten. Ein direkter Glasfaseranschluss sichert Nutzern deshalb eine stets stabile und ultraschnelle Internetverbindung unabhängig vom Netzumfeld.

**Wir prüfen mit Ihnen vor Ort, welche Anschlussart (FTTH / FTTA / FTTB) bei Ihnen möglich bzw. am besten geeignet ist.**

### Unsere Anschlussgeschwindigkeiten Down-/Upload



FTTH: 500 /250 Mbit/s



FTTA: 500/250 Mbit/s



FTTB: bis zu 300/150 Mbit/s



Mit Glasfaser  
mehr erleben!



### Netzgebiet bereits erschlossen

Eine komplette Straßenliste der bereits angeschlossenen Netzgebiete finden Sie auf unserer Homepage [www.buchholz-digital.de](http://www.buchholz-digital.de)



### Ausbaugelände in Prüfung (Rosengarten Nord)



### Ausbaugelände in Erschließung (Stelle/Ashausen, Holm-Seppensen Ost/Süd)

#### Diese Straßen in Stelle/Ashausen befinden sich im Anschluss:

Abendrotsweg	Hagenhoopt	Op'n Kamp	Sternweg
Achtern Riessel	Hainfelder Hof	Osthöf	Stettiner Straße
Alter Kiesturm	Hainfelder Straße	Ostlandweg	Suderbrook
Alter Schützenplatz	Hansastraße	Plouzanestraße	Tannenweg
Am Brink	Harburger Straße (bis 82)	Querbülten	Teichweg
Am Buddenberg	Haulandsweg	Reiherstieg	Uhlenbusch
Am Hang	Heidbarg	Remen	Uhlenhorst (bis 132 gerade / bis 143 ungerade)
Am Mühlenbach	Heidering	Riesselweg	Unter den Linden (bis 55 B)
Am Osterberg	Heidkamp	Rosenhag	Vor dem Nettelberg
Am Osterfeld (bis 63)	Heimstraße	Sandhöhe	Wacholderweg
Am Pagensood	Hermann-Löns-Weg	Scharmbecker Straße (1-10)	Waldweg
Am Sandberg	Heukoppel	Schirmkiefer	Westerfeld
Am Schafwedel	Hochkamp	Schmiedeweg	Wiesenweg
Am Schlatthorn	Hoher Weg	Schulweg	Wittenkuhlen (20)
Am Wasserturm	Hohes Feld	Schwalbenweg	Zum Bruch
Amselweg	Holer Moor	Seeveblick	Zur Obstwiese
An der Tränke	Holtorfsloher Weg (1-12, 14, 30-34)	Setzenhorst	Zur Wassermühle
Ashausener Straße	Höpmannsweg	Steinbarg	
Auf dem Kleinen Felde	Im Ahler		
Auf der Geest	Im Brähn		
Bahnhofstraße	Im Grund		
Bardenweg (bis 102)	Im Harden		
Bei der Kirche	Im Twieten		
Bergstraße	In de Meen		
Bienenhang	Jahnstraße		
Birkenweg	Kampstraße		
Böllersfeld	Kartoffelhofweg		
Brandtwiete	Kehrwieder		
Breslauer Straße	Kiefernbruch		
Büllerberg	Kirchweg		
Büllhorner Weg	Kolberger Straße		
Danziger Straße	Königsberger Straße		
Deependahl	Kornweg		
Duvendahl	Kurze Straße		
Eibenweg	Lerchenweg		
Elbblick	Lindenstraße		
Fichtenweg	Lüneburger Straße (bis 62)		
Fiefhusen	Meisenweg		
Flutkamp	Mittelweg		
Föhrenweg	Mondscheinweg		
Fohrsfeld	Mühlenkamp		
Gartenstraße (1-47)	Mühlenweg		
Geestrand	Nachtigallenweg		
Gegenhoopt	Neissestraße		
Geusbleek	Neue Straße		
Ginsterweg	Niedersachsenstraße		
Glenfield	Oderstraße		
Grasweg	Ohlendorfer Weg (1-7)		
Grenzweg	Oldendörpsfeld		







## Glasfaser für Einfamilienhäuser: FTTH



Alles möglich.  
Mit dem eigenem  
Hausanschluss.

### Unsere Produkte für Ihre Anforderungen.

Die Wahl eines unserer Produkte ist Ihre Eintrittskarte in die digitale Vielfalt für die ganze Familie im Eigenheim. Entscheiden Sie sich für das Premiumpaket (alles inklusive) oder eines der Kombipakete.

#### Premiumpaket

Telefon + Internet + TV  
FRITZ!Box inklusive

**59,90 € / Monat**  
Mindestvertragslaufzeit: 12 Monate

#### Kombipaket

Paket 1: Telefon + Internet  
Paket 2: Telefon + TV  
Paket 3: Internet + TV  
FRITZ!Box inklusive

**49,90 € / Monat**  
Mindestvertragslaufzeit: 12 Monate

#### Fernsehen nach Ihrem Programm

- TV-Angebot in nie gekannter Auswahl
- Höchste Bild-/Tonqualität durch Glasfaserkabel, gerüstet für neue Formatgenerationen der Zukunft
- Hochauflösendes HDTV (sofern von Sendeanstalten ausgestrahlt)
- Buchholz Pay-TV mit zahlreichen HDTV-Kanälen und internationalen TV-Programmen
- Pay-TV (Sky) und Video-On-Demand durch Mehrwertanbieter möglich
- Analoge/digitale Radiosender in bester Tonqualität

Die aktuell angebotenen Kanäle finden Sie in der gültigen Programmübersicht unter [www.buchholz-digital.de](http://www.buchholz-digital.de)

#### Internet in echter Schnelligkeit

- Garantierte Bandbreite ohne Schwankungen: 500/250 Mbit/s unbegrenzter Down-/Upstream
- Stabile Flatrate ohne Drosselung
- Online-Arbeiten von Zuhause ohne Zeitverzögerung
- Interaktive Anwendungen mit neuer Leichtigkeit, große Dateien im Nu verschicken, Video-Konferenzen und Streaming ohne Wackeln und Warten

#### Telefonieren ganz entspannt

- Flatrate ins dt. Festnetz (ohne Sonderrufnummern)
- Flatrate für Mobilfunk optional (200 Freiminuten)
- 2 Sprachkanäle
- Keine Grundgebühr mehr bei anderem Anbieter
- Rufnummer kann mitgenommen werden
- Beste digitale Gesprächsqualität





## Glasfaser für Mehrfamilienhäuser: FTTA



Bereit für die  
Datenautobahn.

### Unsere Produkte für Ihr Appartement.

Die Wahl eines unserer Produkte ist Ihre Eintrittskarte zur Multimedia-Welt in Ihrer Wohnung. Entscheiden Sie sich für das Kombipaket oder einen der Einzelverträge für Telefon und Internet. Die TV-Versorgung von Buchholz Digital kann im Mehrfamilienhaus unterschiedlich geregelt sein. Der Vermieter, die Hausverwaltung oder die Eigentümerversammlung entscheidet über den Anschluss.

#### Kombipaket A Telefon+Internet

inkl. FRITZ!Box

**39,90 € / Monat**

Mindestvertragslaufzeit: 12 Monate

#### Einzelvertrag A Telefon

inkl. FRITZ!Box

**24,90 € / Monat**

Mindestvertragslaufzeit: 12 Monate

#### Einzelvertrag A Internet

inkl. FRITZ!Box

**24,90 € / Monat**

Mindestvertragslaufzeit: 12 Monate

#### Internet in echter Schnelligkeit

- Garantierte Bandbreite ohne Schwankungen: 500/250 Mbit/s unbegrenzter Down-/Upload
- Stabile Flatrate ohne Drosselung
- Online-Arbeiten von Zuhause ohne Zeitverzögerung
- Interaktive Anwendungen mit neuer Leichtigkeit, z.B. Fotos und Videos ohne Warten verschicken

#### Telefonieren ganz entspannt

- Flatrate ins dt. Festnetz (ohne Sonderrufnummern)
- Flatrate für Mobilfunk optional (200 Freiminuten)
- 2 Sprachkanäle
- Keine Grundgebühr mehr bei anderem Anbieter
- Rufnummer kann mitgenommen werden
- Beste digitale Gesprächsqualität

#### Fernsehen nach Ihrem Programm

- TV-Angebot in nie gekannter Auswahl
- Höchste Bild-/Tonqualität durch Glasfaserkabel, gerüstet für neue Formatgenerationen der Zukunft
- Hochauflösendes HDTV (sofern von Sendeanstalten ausgestrahlt)
- Buchholz Pay-TV mit zahlreichen HDTV-Kanälen und internationalen TV-Programmen
- Pay-TV (Sky) und Video-On-Demand durch Mehrwertanbieter möglich
- Analoge/digitale Radiosender in bester Tonqualität

Die aktuell angebotenen Kanäle finden Sie in der gültigen Programmübersicht unter [www.buchholz-digital.de](http://www.buchholz-digital.de)



## Der FTTA-Anschluss für Mehrfamilienhäuser.

Ein FTTA-Anschluss ist ein zentraler Wettbewerbsvorteil in der Wohnungswirtschaft. Er ist für alle Neubauten zu empfehlen, bei denen die Leitungsverlegung mitgeplant wird. Anwohner erhalten die volle Bandbreite von 500/250 Mbit/s Down-/Upload und damit beste Rahmenbedingungen für Home-Office, Home-Schooling und alle anderen digitalen Medialeistungen.

### FTTA – direkter Anschluss jeder Wohnung mit neuen Glasfaserleitungen

Fibre To The Appartement (FTTA) bezeichnet die Verlegung des Glasfaserkabels für Telefon und Internet über einen zentralen Hausanschluss bis in jede einzelne Wohnung eines Gebäudes. Ein Übergabegerät befindet sich jeweils direkt in der Wohnung der Endkunden/Mieter, die ihre Produktverträge über ihre Wunschpakete direkt mit uns abschließen. Sind Sie der Eigentümer, entstehen Ihnen deshalb keine laufenden Verwaltungskosten. Lediglich den TV-Vertrag schließen Sie separat mit uns ab (zentrale TV-Versorgung über vorhandene Koaxialverkabelung).

Ein hochwertiger WLAN-Router wird für jede Wohnungseinheit kostenfrei bereitgestellt.

### Fibre to the Appartement (FTTA)

- ① Glasfaserkabel (LWL)
- ② Glasfaserverteiler\*
- ③ Netzkabel min. Cat-6\*\*
- ④ Router\* (Stromanschluss erforderlich)
- ⑤ Telefonanschlussleitung
- ⑥ Koaxial-Kabel
- ⑦ TV-Anschlussdose

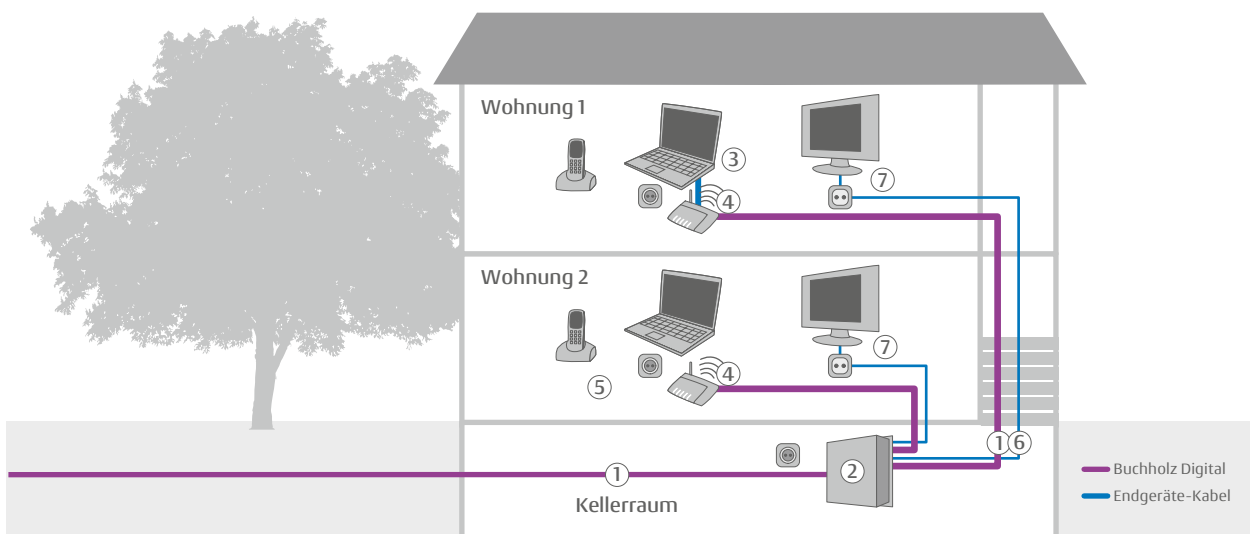

\* Übergabebox CPE, Router und Glasfaserverteiler werden von Buchholz Digital zur Verfügung gestellt.

\*\* Je nach Platzierung des WLAN-Routers wird entweder das mitgelieferte Verbindungskabel oder die vorhandene Hausverkabelung zur Verbindung der CPE mit dem WLAN-Router genutzt. Ist eine Nutzung nicht möglich, muss die vorhandene Hausverkabelung angepasst werden. Die Anpassung der Innenverkabelung liegt im Verantwortungsbereich des Kunden. Buchholz Digital unterstützt auf Wunsch des Kunden dabei.



## Glasfaser für Mehrfamilienhäuser: FTTB



Jetzt kommt  
Leben in die Bude.

### Unsere Produkte für Ihre Wohnung.

Wählen Sie eines unserer Produkte, um zuhause mehr zu erleben. Entscheiden Sie sich für das Kombipaket oder einen der Einzelverträge für Telefon und Internet. Die TV-Versorgung von Buchholz Digital kann im Mehrfamilienhaus unterschiedlich geregelt sein. Der Vermieter, die Hausverwaltung oder die Eigentümerversammlung entscheidet über den Anschluss.

#### Kombipaket B Telefon+Internet

inkl. FRITZIBox

**29,90 € / Monat**

Mindestvertragslaufzeit: 12 Monate

#### Einzelvertrag B Telefon

inkl. FRITZIBox

**19,90 € / Monat**

Mindestvertragslaufzeit: 12 Monate

#### Einzelvertrag B Internet

inkl. FRITZIBox

**19,90 € / Monat**

Mindestvertragslaufzeit: 12 Monate

#### Internet in echter Schnelligkeit

- Garantierte Bandbreite ohne Schwankungen:  
Download: 50 bis 100 Mbit/s,  
Upload: 10 bis 50 Mbit/s
- Stabile Flatrate ohne Drosselung
- Online-Arbeiten von Zuhause ohne Zeitverzögerung
- Interaktive Anwendungen mit neuer Leichtigkeit,  
z. B. Fotos und Videos ohne Warten verschicken

#### Speed-Upgrade

Nur in Verbindung mit Kombipaket B oder Einzelvertrag B Internet buchbar

Download: 300 Mbit/s, Upload: 150 Mbit/s  
3,00 €/Monat

Die aktuell angebotenen Kanäle finden Sie in der gültigen Programmübersicht unter [www.buchholz-digital.de](http://www.buchholz-digital.de)

#### Fernsehen nach Ihrem Programm

- TV-Angebot in nie gekannter Auswahl
- Höchste Bild-/Tonqualität durch Glasfaserkabel, gerüstet für neue Formatgenerationen der Zukunft
- Hochauflösendes HDTV (sofern von Sendeanstalten ausgestrahlt)
- Buchholz Pay-TV mit zahlreichen HDTV-Kanälen und internationalen TV-Programmen
- Pay-TV (Sky) und Video-On-Demand durch Mehrwertanbieter möglich
- Analoge/digitale Radiosender in bester Tonqualität

#### Telefonieren ganz entspannt

- Flatrate ins dt. Festnetz (ohne Sonderrufnummern)
- Flatrate für Mobilfunk optional (200 Freiminuten)
- 2 Sprachkanäle
- Keine Grundgebühr mehr bei anderem Anbieter
- Rufnummer kann mitgenommen werden
- Beste digitale Gesprächsqualität

## Der FTTB-Anschluss für Mehrfamilienhäuser.

Falls eine Glasfaserverkabelung bis in jede einzelne Wohnung nicht möglich oder nicht gewünscht ist, weil bauliche Voraussetzungen fehlen oder die Eigentumsverhältnisse es nicht zulassen, bieten wir als Sonderlösung die Anschlussart FTTB an.

### FTTB – zentraler Hausanschluss und Nutzung vorhandener Kupferkabel

Bei Fibre To The Building (FTTB) wird das Haus mit einem zentralen Glasfaseranschluss im Anschlussraum versehen und von dort aus für die Innenverkabelung die vorhandenen Leitungen genutzt. Wir rüsten die Bandbreite der im Haus vorhandenen Kupferkabel durch spezielle IT-Technik auf hohe 50 bis 100 Mbit/s auf. Über ein Speed-Upgrade können die einzelnen Kunden die Übertragungsrate auf 300/150 Mbit/s erhöhen. Da die bereits installierte Haustechnik weiter verwendet wird, müssen keine neuen Leitungen in die Wohnungen verlegt werden.

Keine Baumaßnahmen  
in den Wohnungen  
erforderlich!

### Fibre to the Building (FTTB)

- ① Glasfaserkabel (LWL)
- ② DSLAM\*
- ③ Netzwerkkabel min. Cat-6\*\*
- ④ Router\* (Stromanschluss erforderlich)
- ⑤ Telefonanschlussleitung
- ⑥ Koaxial-Kabel
- ⑦ TV-Anschlussdose
- ⑧ Multimedia-Netzwerkdose / Telefondose

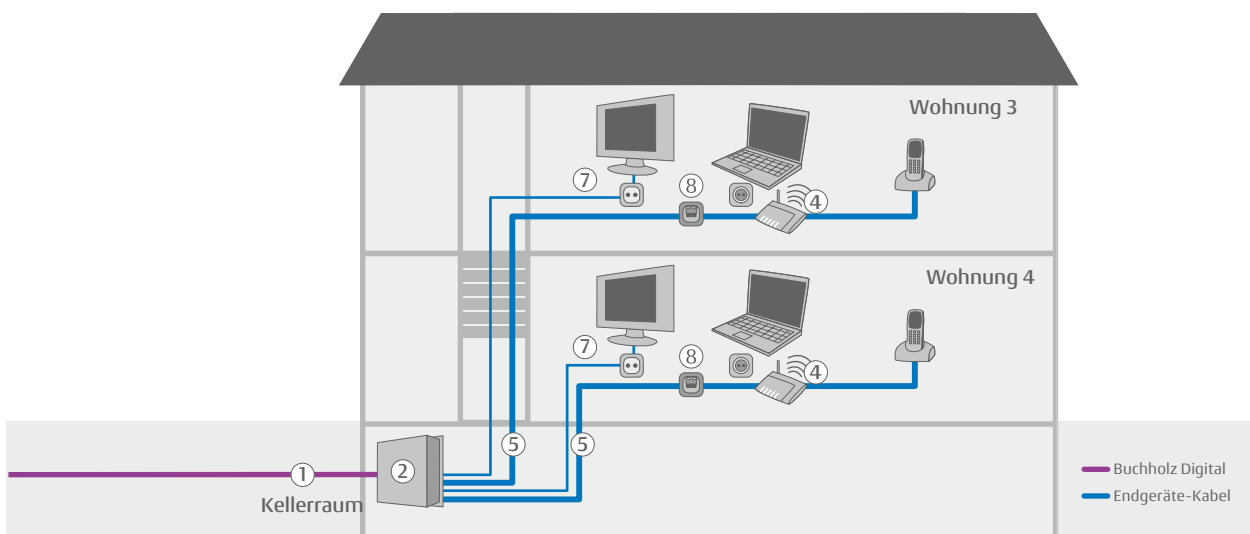

\* Übergabebox CPE, Router und DSLAM werden von Buchholz Digital zur Verfügung gestellt.

\*\* Je nach Platzierung des WLAN-Routers wird entweder das mitgelieferte Verbindungskabel oder die vorhandene Hausverkabelung zur Verbindung der CPE mit dem WLAN-Router genutzt. Ist eine Nutzung nicht möglich, muss die vorhandene Hausverkabelung angepasst werden. Die Anpassung der Innenverkabelung liegt im Verantwortungsbereich des Kunden. Buchholz Digital unterstützt auf Wunsch des Kunden dabei.



# Mehr Vielfalt mit Buchholz Pay-TV.



Entfesselt  
die Fantasie.

Als Buchholz Digital Kunde erleben Sie eine ganz neue Programmvietfalt. Zu den ca. 200 kostenfreien unverschlüsselten Sendern können Sie eigene Pay-TV-Pakete hinzubuchen.

Zusätzlich stehen über 70 fremdsprachige Programme zur Verfügung. Die für den DVB-C-Empfang benötigte Smart-Card ist in den Paketen enthalten.

## Buchholz HD Basis

Stand: März 2023

Erweitern Sie mit Buchholz HD Basis Ihre Auswahl an HD-Sendern um mehr als 20 Privatsender. Damit stehen Ihnen alle großen Sender in HD-Qualität zur Verfügung!

Comedy Central HD  
Deluxe Music HD  
Disney Channel HD  
DMAX HD  
Eurosport 1 HD  
Insight VH UHD  
kabel eins HD  
Love Nature 4k

MTV HD  
MyZen 4k  
NICK/CC+ HD  
NITRO HD  
n-tv HD  
ProSieben HD  
ProSieben MAXX HD  
RTL 2 HD

RTL HD  
RTL up HD  
RTL UHD  
SAT.1 HD  
sixx HD  
SPORT 1 HD  
SUPER RTL HD  
TELE 5 HD

TOGGO plus HD  
TLC HD  
VOX HD  
VOXup HD  
Welt HD

**6,90** €/Monat

## Buchholz Family

Stand: März 2023

Die beste Vielfalt für unterschiedliche Interessen. Mehr als 30 hochwertige TV-Programme, viele davon in HD-Qualität, die teilweise auch in englischer Sprache bereitstehen.

13th Street HD  
auto motor und sport channel  
BBC Entertainment  
Blue Hustler  
club MTV  
Crime + Investigation HD  
Curiosity Channel HD  
Duck TV SD  
EdgeSport  
Fashion TV  
fight24  
Fix & Foxí

Geo HD  
Gute Laune TV  
HISTORY  
Kabel Eins Classics HD  
Kinowelt TV  
MCM TOP HD  
MEZZO  
MTV 80s  
MTV Hits  
Nat Geo Wild HD  
National Geographic HD  
Nautical Channel HD

Nick Junior  
Penthouse HD  
Romance TV  
Sat.1 emotions HD  
Sony AXN HD  
SONY CHANNEL HD  
SPORT DIGITAL FUSSBALL HD  
Stingray Cmusic  
SyFy Universal HD

**17,90** €/Monat

Beschreibungen dieser und weiterer Senderpakete finden Sie unter [www.buchholz-digital.de](http://www.buchholz-digital.de)

# Die Innenverkabelung – mit unserer Hilfe

Eine leistungsfähige Verbindung zwischen dem Übergabegerät und der FRITZ!Box ist Voraussetzung für den Empfang der vollen Bandbreite an den Endgeräten. Auch wenn in einigen Fällen auf die vorhandene Innenhausverkabelung aufgesetzt werden kann, sollten Sie dieses Thema bereits bei der ersten Vorortbegehung mit unseren Technikern besprechen. Eine veraltete Innenverkabelung kann auf den letzten Metern zu vermeidbaren Leistungsverlusten führen. Die rechtzeitige Planung und evtl. Installation dieses Netzkabels sollten Sie deshalb noch vor dem Hausanschluss vornehmen.

**Wir bieten Ihnen auf Wunsch an:**  
**Inbetriebnahmeservice**  
ab 99,90 €  
**Einrichtungs- und Montageservice**  
ab 299,90 €

Die jeweiligen Leistungsbeschreibungen sind unter [www.buchholz-digital.de](http://www.buchholz-digital.de) veröffentlicht.

## Die Unterstützung – bereits vor dem Anschluss Nutzen Sie die erste Hausbegehung mit unseren Technikern, um zu klären:

- Können zur Neuverlegung von Glasfaserkabeln zu den Wohnungen Fahrstuhlschächte o. A. genutzt werden?
- Wollen Sie den Montage- und Inbetriebnahme-Service von Buchholz Digital nutzen?

Wenn Sie sich zu den technischen Fragen weiter vorab informieren wollen, nutzen Sie unsere Anschluss-Informationen im Internet unter [buchholz-digital.de](http://buchholz-digital.de)



## Smart WLAN: mehr Performance im ganzen Haus.

Wenn trotz Glasfaseranschluss die Endgeräte keine volles WLAN-Signal erhalten, liegt das meist an

- zu weiter Entfernung der Endgeräte zum Router,
- keine ausreichende Signalstärke bei Einsatz von Repeatern
- Kannibalisierung des WLAN-Signals durch mehrere Endgeräte.

Plume®-SuperPods schaffen auf KI-Basis ein intelligentes WLAN-Netzwerk, das sich selbständig an die Nutzungsgewohnheiten und die Topographie Ihres Haushalts anpasst. Durch die Nutzung mehrerer Kanäle wird die Netzwerkkapazität erhöht. Der cloudbasierte Dienst misst und koordiniert die Kanal- und Bandbreitenauswahl, vermeidet „dauerhafte“ Verbindungen zu nicht genutzten Endgeräten und sorgt für nahtlose Übergänge, wenn Sie sich innerhalb ihres Haushalts bewegen.

**Mehr Leistung:** durch perfekte Abdeckung, Geschwindigkeit und Zuverlässigkeit im ganzen Haus.

**Mehr Transparenz:** durch benutzerdefinierte Profile, Inhaltsfilter und Gastzugangsebenen mit der mobilen HomePass App.

**Mehr Sicherheit:** durch Online-Schutz vor Internetseiten mit Bedrohungen wie Malware, Spyware, Ransomware und Phishing-Angriffen. Durch Filter können Sie Inhalte einschränken, auf die z. B. die Geräte Ihrer Kinder zugreifen. Das Netzwerk kann auch als Bewegungsmelder verwenden werden – ganz ohne Kamera!

**Smart gemacht:** Mit der HomePass App richten Sie Ihr Netzwerk in wenigen Minuten ein. Benötigte Anzahl der Plume®-SuperPods: bei drei Zimmern 1–2 Stück, bei mehr als drei Zimmern oder zwei Etagen: 3 Stück.



WLAN-Verstärker Plume®-SuperPods bieten wir als optionale Zusatzleistung an: für ein optimales WLAN-Netz im ganzen Haus.



## So läuft der Anschluss.

### Sie haben Fragen? Wir helfen weiter.

**Muss ich bei meinem bisherigen Internet- oder Fernseh-Anbieter kündigen, um zum neuen Netz zu wechseln?** Nein. Wir übernehmen die Kündigung bei Ihrem bisherigen Internet- und/oder Fernseh-Anbieter für Sie. Reichen Sie uns bitte Ihre aktuellen Vertragsunterlagen ein – den Rest erledigen wir.

**Muss ich nach meinem Wechsel zum Glasfasernetz noch Telefon-Grundgebühren beim bisherigen Anbieter zahlen?** Nein, Grundgebühren für die herkömmliche Festnetzleitung fallen nach abgeschlossenem Wechsel zu Buchholz Digital für Sie nicht mehr an.

**Entstehen mir Kosten beim Wechsel vom bisherigen Telefon-Anbieter?** Der Wechsel von einem anderen Netzanbieter zu uns ist kostenfrei. Selbstverständlich können auch bisherige Rufnummern (im gleichen Vorwahlbereich) beibehalten werden. Der vorherige Netzanbieter ist zwar berechtigt, für diese Dienstleistung ein Entgelt zu berechnen. Reichen Sie uns eine Kopie dieser Rechnung ein, werden wir Ihnen diese Portierungskosten aber erstatten.

**Welche Arbeiten sind in meinem Haus erforderlich?** Durch ein nur ca. 5 cm dünnes, absolut luft- und wasserdichtes Loch leiten wir das Glasfaserkabel in Ihr Haus und installieren unsere

Übergabegeräte. Die genaue Platzierung wird in einer gemeinsamen Begehung festgelegt. An die Übergabe-Box schließen Sie Ihr Netzwerkverbindungskabel zur FRITZ!Box an. Sie können sich dazu auch an eine der von uns empfohlenen Installationsfirmen wenden (Liste unter [buchholz-digital.de](http://buchholz-digital.de)).

**Wie lange dauern die Arbeiten an meinem Haus?** In der Regel benötigen wir nur einen Tag, um Ihr Haus an das neue Glasfasernetz anzuschließen.

**Welche Bauarbeiten sind für einen Anschluss nötig?** Das Glasfaserkabel in Ihrer Straße wurde bereits verlegt. Nach Vertragsabschluss wird vor Ihrem Haus ein so genanntes Kopfloch ausgehoben, über welches das Glasfaserkabel zu Ihrem Haus geführt wird.

**Sieht hinterher alles so aus wie vorher?** Selbstverständlich verpflichten wir uns, auf Ihrem Grundstück und am Gebäude alles wiederherzustellen, entstandene Verunreinigungen zu beseitigen und eventuelle Schäden zu beheben.

**Was passiert, wenn ich nicht an das Glasfasernetz angeschlossen werden möchte?** Dann passiert auf Ihrem Grundstück nichts. Wir empfehlen jedoch, dass Sie die Chance auf einen kostenlosen Anschluss nutzen. Sollten Sie sich erst später für einen Anschluss entscheiden, wären nicht nur erneute Bauarbeiten erforderlich, sondern auch für den zusätzlichen Einzelaufwand Anschlussgebühren in Rechnung gestellt.



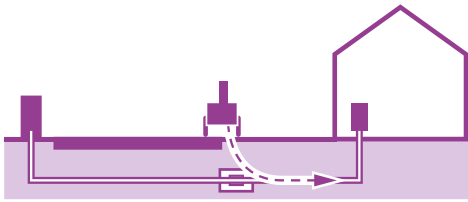

- Geräteanschluss vor Ort
- Beginn der Vertragslaufzeit

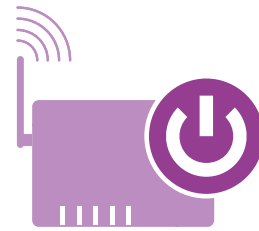

## Bau-Phase Hausanschluss

# 5 Inbetriebnahme

- Fertigstellung des Hausanschlusses (ggf. mehrere Termine) und Überprüfung der Leitungsverbindung
- Danach: Kündigung der bestehenden Kundenverträge durch Buchholz Digital
- Rückmeldung der aktuellen Provider und Mitteilung des Kündigungstermins
- Danach: Terminierung Inbetriebnahme des Anschlusses und Aktivierung des Vertrages durch Buchholz Digital

**Ihr Vorteil: Wenn Ihr Gebiet bereits erschlossen wurde, sind keine aufwendigen Tiefbauarbeiten im Straßenraum erforderlich.**

**Der Anschluss Ihres Hauses ist nach Vertragsabschluss kurzfristig möglich.**

**Muss mein Haus neu verkabelt werden?** Sie können die bereits vorhandene Verkabelung in Ihrem Haus weiter nutzen, wenn sie zur vollen Bandbreitenübertragung ausreicht. Sofern die Anschlüsse in Ihrem Haus schon heute in einem Raum zusammengeführt werden, ist alles, was neu installiert wird, ein kleiner Verteilerkasten. Sind heute nicht alle Anschlussboxen in einem Raum angebracht, muss eine neue Kabelverbindung hergestellt werden. Unsere kompetenten Partner vor Ort beraten Sie dabei gern.

**Gibt es Hilfe beim hausinternen Anschluss?** Wenn Sie Unterstützung bei der hausinternen Verkabelung benötigen, hilft Ihnen der Montage- und Inbetriebnahme-Service von Buchholz Digital. Er übernimmt für Sie die professionelle Verlegung der Kabel (auch durch Wände hindurch), den korrekten Anschluss und die Inbetriebnahme aller Geräte sowie die Funktionstests bis hin zur TV-Einstellung. Die Kosten für diese Arbeiten variieren je nach Aufwand.

**Kann ich meine vorhandene Technik weiter nutzen?** Grundsätzlich ja. Abhängig von der bisherigen Quelle der Dienste Telefon, Internet und Fernsehen können Sie bereits vorhandene Geräte und Anlagen weiter nutzen. Allerdings bieten wir Ihnen hierfür weder einen Support noch übernehmen wir eine Garantie über Geschwindigkeiten, Funktionalität etc.

**Was müssen Gewerbekunden berücksichtigen?** Verfügen Sie über mehr als einen ISDN-Basisanschluss, erhalten Sie von uns nach Bedarf eine individuelle Beratung, wie Sie am kostengünstigsten zu einem Glasfaseranschluss kommen.

**Wie kann ich als Mieter an das neue Netz angeschlossen werden?** Einem Hausanschluss kann nur der Hauseigentümer oder der bevollmächtigte Verwalter zustimmen. Wenn Sie als Mieter von einem Glasfaseranschluss profitieren möchten, geben Sie Ihrem Hauseigentümer bzw. Verwalter den Tipp, sich über uns zu informieren.

**Wer baut das Glasfasernetz?** Das Glasfasernetz wird durch die Buchholz Digital GmbH, einer Tochtergesellschaft der Buchholz Wirtschaftsbetriebe, gebaut und auch betrieben.

**Die meist gestellten Fragen können wir Ihnen auch sofort beantworten:**

**Unsere Service-Teams  
Tel. 04181 / 208-222**



Freies WLAN-Service:  
von Buchholz Digital.



## Immer online – an unseren Hotspots.

Mit Freunden vernetzt sein, wissen was geht, schnell mal ein Foto versenden – in unserem Netzgebiet geht digitale Kommunikation auch draußen ganz einfach über unsere kostenlosen WLAN-Stationen.

### Ein Service für Bürger und Gäste.

Unser Hotspot-Netz wird laufend weiter ausgebaut. Geplant ist, dass an möglichst allen wichtigen Punkten der Innenstadt und der näheren Umgebung in Zukunft ein kostenloses WLAN-Netz zur Verfügung steht. Gemeinsam stärken Buchholz Digital und die Buchholzer Stadtwerke mit ihrem Angebot die Lebens- und Standortqualität für die Bürger und Unternehmen sowie die Besucher unserer Stadt.

### Hier erhalten Sie bereits Freies WLAN:

- Bahnhof Buchholz, Bahnhofstraße 1
- Bahnhof Holm-Seppensen, Bahnhofsweg 1
- Buchholz Bad, Holzweg 10
- Buchholz Digital Service-Center Nenndorf, Bremer Straße 48, 21224 Rosengarten-Nenndorf
- Empore Buchholz, Breite Straße 10
- Haltestelle «Treffpunkt» Buchholz Bus, Adolfstraße 16
- Heimatmuseum Vierdörfer Döns e.V., Sprötze
- Kino Movieplexx, Bremer Straße 5
- Kletterzentrum Buchholz, Holzweg 6
- Kundenzentrum Stadtwerke, Maurerstraße 10
- Marktplatz und Fußgängerzone
- Paul's, Breite Straße 8
- Peets Hoff / Haspa, Poststraße 8
- Rathaus Buchholz, Rathausplatz 1
- Rathaus Nenndorf, Bremer Straße 42, 21244 Rosengarten
- „Sportzentrum Blau-Weiss Buchholz“, Holzweg 6

### In Planung:

- Böttchers Gasthaus, Nenndorf
- Zukunftswerkstatt, Sprötzer Weg 33f
- zentrale Standorte in Stelle

### So einfach geht's:

1. Gehen Sie in die WLAN-Einstellungen Ihres Endgeräts.
2. Klicken Sie auf das WLAN-Angebot **Buchholz Digital Hotspot**.
3. Geben Sie (einmalig) zur Aktivierung die AGB durch einen Haken frei





Glasfaserverstärkt:  
Einsatz für die Region.

## Immer engagiert – direkt vor Ort.

Als kommunales Unternehmen tragen wir im Verbund der Wirtschaftsbetriebe Buchholz gezielt zur Förderung der Region und ihrer Menschen bei. Neben Umweltschutz und Bildung unterstützen wir mit zahlreichen Aktionen das Ehrenamt sowie den Breitensport.

Seit 2022 sponsert Buchholz Digital in Stelle zum Beispiel die Trikots für die Nachwuchstalente des TC Stelle. Mit rund 400 Mitgliedern gehört der Tennis Club Stelle zu den beliebtesten Sportvereinen im Landkreis Harburg – wir wünschen weiterhin einen starken Aufschlag!

Auch für die Berufsorientierung von Schülerinnen und Schülern insbesondere bei Berufen mit MINT-Bezug setzen wir uns bei der Zukunftswerkstatt Buchholz ein. Als Fördervereinsmitglied und mit einem Vertreter im Vorstand stärken wir das Interesse an den so genannten MINT-Fächern Mathematik, Informatik, Naturwissenschaft und Technik. Die Zukunftswerkstatt ist als außerschulische Bildungseinrichtung für den ganzen Landkreis so etwas wie der Sportverein für Wissenschaft und Technik. Durch Vermittlung von praktischen Erfahrungen und Kontakten zu Unternehmen werden jungen Menschen Brücken in die berufliche Zukunft gebaut.



### Nachbarn werben Nachbarn

Empfehlen Sie uns Ihren Nachbarn, Freunden und Bekannten aus Stelle/Ashausen. Für jeden vollständig ausgefüllten und unterschriebenen Buchholz Digital-Antrag der bei uns eingeht, erhalten Sie eine Dankeschön-Prämie in Höhe von € 50, die wir Ihrem Konto gutschreiben. Setzen Sie im Bemerkungsfeld auf den Vertragsunterlagen des Neukunden Ihre eigene Kundennummer oder Ihren vollständigen Namen ein und helfen Sie Ihrem Interessenten beim Ausfüllen des Antrags. Sie können den Antrag entweder elektronisch herunterladen, füllen ihn aus, unterschreiben und senden ihn per E-Mail oder Post zurück – oder Sie fordern ihn per Post an: Senden Sie uns die Daten Ihres interessierten Nachbarn/Bekanntes und wir schicken die erforderlichen Vertragsunterlagen für den Glasfaseranschluss dem gewünschten Adressaten zu.

**Sollten Sie Fragen zum Ausfüllen des Antrags haben, stehen wir Ihnen telefonisch unter 04181-208 222 werktags von 8.00 bis 18.00 Uhr (Freitag bis 15.00 Uhr) oder per E-Mail an [mail@buchholz-digital.de](mailto:mail@buchholz-digital.de) zur Verfügung.**





Bewusst gegen den Klimawandel.

## Engagiert für Nachhaltigkeit: von Anfang an.

Die kommunalen Stadtwerke sind als Energieversorger und Garant einer zukunftsfähigen Infrastruktur dafür verantwortlich, den technologischen und ökologischen Wandel in Buchholz zu gestalten. Als gemeinwohlorientiertes Unternehmen haben sie gleichzeitig die Aufgabe, die Lebensqualität der Bürgerinnen und Bürger für alle bezahlbar sicherzustellen.

Die Buchholzer Stadtwerke haben daher schon früh begonnen, dem Umwelt- und Klimaschutz mehr Gewicht zu geben. Neben den eigenen Produkten wie Grün-Strom, Grün-Gas oder Energie-Effizienz-Services spielt die kommunale Entwicklung eine zentrale Rolle. Seit über 10 Jahren arbeiten wir zusammen mit der Stadt im Projekt „Stadtklima Buchholz – gemeinsam CO<sub>2</sub> reduzieren“ daran, den Ausstoß des klimaschädlichen Gases CO<sub>2</sub> in Buchholz zu reduzieren. Dazu gehören sowohl technische Maßnahmen wie der Betrieb eines modernen ÖPNV mit dem Buchholz

Bus oder dezentrale Erzeugungsanlagen für erneuerbare Energien als auch das Sponsoring von ökologischer Bildungsarbeit in den Schulen.

Alle Kunden der Buchholzer Stadtwerke fördern mit ihrer Treue zum kommunalen Versorger die nachhaltige Entwicklung unserer Region. Durch die Verwendung von Grün-Strom oder Grün-Gas im privaten Haushalt können auch Sie mithelfen, die Energiewende vor Ort zu beschleunigen.

### Klima schützen mit unseren grünen Energien:

#### Buchholz Grün-Strom

zu 100 % aus erneuerbaren Energien erzeugt, ohne Kohlendioxid-Emissionen (CO<sub>2</sub>) und radioaktiven Abfall.

#### Buchholz Grün-Gas

zu 100 % klimaneutral durch Emissionsausgleich in Klimaprojekten wie z.B. Methangasvermeidungsanlage im Ruhrgebiet.

Alle Details zu den Tarifen wie die aktuellen Preise finden Sie auf [www.buchholz-stadtwerke.de](http://www.buchholz-stadtwerke.de).

### Jetzt wechseln und 20,- Euro Bonus sichern!

Für alle, die nicht nur an den Klimawandel denken, sondern auch handeln wollen: Wenn Sie jetzt auf unseren Grün-Strom oder Grün-Gas umsteigen, erhalten Sie zum Dank für Ihr Umweltengagement jeweils einen Wechselbonus in Höhe von 20,- Euro.

**So geht's:** **1.** Im Kundenportal Buchholz Plus unter „Mein Vertrag“ den Produktwechsel zu Grün-Strom bzw. Grün-Gas vornehmen. **2.** Gutschein für Grün-Strom bzw. Grün-Gas reservieren. **3.** Wir prüfen Ihre Vertragsumstellung und senden Ihnen eine Vertragsbestätigung zu. **4.** Bei der nächsten Jahresabrechnung werden Ihnen 20,- Euro Bonus gutgeschrieben.

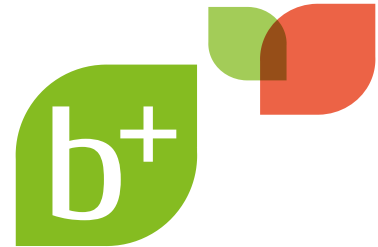

## Buchholz Plus lohnt sich.

Buchholz Plus ist das Online-Kundenportal der Buchholzer Stadtwerke. Dort können registrierte Strom- und/oder Gaskunden laufend neue Serviceleistungen, Vorteile oder sonstige exklusive Vergünstigungen beim Bezug von Waren oder Dienstleistungen der Stadtwerke Buchholz GmbH oder bei Kooperationspartnern nutzen.

### Dazu zählen:

- **Buchholz Heimvorteil:**  
die 24/7-Handwerker-Nothilfe fürs Zuhause
- **E-Bike** kostenlos ausleihen
- **Strom- oder Wassermessgeräte** kostenlos ausleihen
- **Kinderschwimmkurse** im Buchholz Bad bevorzugt buchen (Aktion nur zeitweise)
- **Glasfaser-Upgrade** für Buchholz Digital kostenlos
- **Haus- und Mobilnotruf** vergünstigt
- **Inbetriebnahme-/Montage-Service**  
Buchholz Digital vergünstigt
- **Effizienz-Zuschuss Erdgasanschluss:** 475,- €/brutto
- **Ladestrom-Flatrate** für Stadtwerke E-Ladesäulen
- **Wechselbonus** Grün-Strom und Grün-Gas
- **Wallbox-Installations-Check** vergünstigt
- **Thermografie-Bilder** Ihrer Immobilie zum Sparpreis (Aktion nur zeitweise)

### Buchholz Plus erleichtert den Alltag.

Zahlreiche Funktionen rund um Ihre Verträge können Sie über das Portal selbständig nutzen:

- Günstige Online-Tarife buchen
- Zählerstände übermitteln
- Rechnungen einsehen
- Kontaktdaten aktualisieren
- Abschlüsse anpassen
- Jahreswerte vergleichen
- Zwischenrechnung erstellen
- Mehrere Verträge über ein Profil verwalten

 **Ich hab's!**



### Jetzt kostenlos registrieren ...

Melden Sie sich einmalig in unserem Kundenportal Buchholz Plus auf [www.buchholz-stadtwerke.de](http://www.buchholz-stadtwerke.de) an. Sie benötigen dazu nur Ihre Kundennummer und die Strom- bzw. Gas-Zählernummer. Wenn Sie Kunde von Buchholz Heimvorteil sind, können Sie auch die Kundennummer Ihrer Heimvorteil Urkunde nutzen oder sie im Kundenportal hinzufügen.

### ... und Vorteile sichern!

Auf Buchholz Plus finden Sie alle aktuellen Angebote. Reservieren Sie sich Ihre Gutscheine und profitieren Sie vom exklusiven Plus. Die Gutscheine können Sie zum Einlösen bei uns oder teilnehmenden Partnern entweder vor Ort auf dem Smartphone aufrufen oder ausgedruckt vorzeigen.





Auf die Stadtwerke kann man sich verlassen.

## Buchholz Heimvorteil: die 24-Stunden-Nothilfe fürs Zuhause.

Ob die Heizung streikt, der Computer die Daten nicht rausrückt, ein Sturm das Dach beschädigt oder kurz vorm Urlaub die Wasserleitung leckt – der Alltag kann schnell dramatisch werden. Und dann braucht man eine zuverlässige, professionelle Soforthilfe! Unser Produkt Buchholz Heimvorteil bietet Ihnen alle wichtigen Handwerker- und Serviceleistungen rund um Ihr Zuhause, auf die Sie sich jederzeit verlassen können:

- **Handwerker-Nothilfe zu jeder Uhrzeit, 365 Tage im Jahr:**
- Türöffnungsdienst
- Rohrreinigungs- und Sanitärservice
- Elektroinstallateur-Service
- Heizungsinstallateur-Service
- Notheizung
- Schädlingsbekämpfung, Wespennestentfernung
- Hilfe bei Dachbeschädigungen
- **PC-Datenrettung**
- **Garantieverlängerung für Elektrogeräte**
- **25 % Rabatt auf Reparaturen von Elektrogeräten**
- **Schlüsselfund-Service**
- **Sicherheits- und Serviceleistungen bei Wohnungsausfall:**
  - Hotelübernachtungen
  - Kinderbetreuung
  - Haustierunterbringung
  - Sicherungs- und Wachdienst
  - Möbeltransport und Möbeleinlagerung
- **Sicherheitsleistungen bei Einbruch:**
  - provisorische Sicherung von Türen und Fenstern
  - Organisation eines Objektschutzes

### **Eine Nummer für alle Fälle. Jederzeit.**

Unser Service-Team nimmt Ihr Problem persönlich auf und organisiert im Bedarfsfall alles Notwendige für Sie! Außerhalb der Dienstzeiten übernimmt eine 24-Stunden-Notfall-Hotline. Die Kosten von bis zu 2 Schadenfällen im Jahr mit jeweils bis zu 500,- EUR werden übernommen.

### **Preisübersicht Buchholz Heimvorteil**

Für unsere Buchholz Plus-Strom Kunden **0,00 €**

Für unsere Kunden mit den Produkten **3,99 €/mtl.**

Online-Strom, Grün-Strom, Basis-Strom  
oder Online-Gas, Grün-Gas, Basis Gas

Für alle anderen **6,99 €/mtl.**



Alle Infos zum Buchholz  
Heimvorteil unter:  
[www.buchholz-stadtwerke.de](http://www.buchholz-stadtwerke.de)





Vertrauen vor Ort:  
seit Generationen.

## Unser Service: Ihre Lebensrettung.

In Zusammenarbeit mit



Auf Knopfdruck im Notfall Hilfe erhalten – ohne ein Telefon suchen und viel erklären zu müssen. In Kooperation mit dem DRK bieten wir moderne technische Lösungen für Senioren und ihre Angehörigen sowie für Menschen, die abseits von Ansprechpartnern unterwegs sind.

Der **Hausnotruf** gibt Senioren und Pflegebedürftigen die Sicherheit, im Notfall einfach und schnell Hilfe zu erhalten. Er besteht aus einer Basis-Station und einem kleinen Funkfinger, der als Armband oder Kette am Körper getragen wird. Ein einfacher Druck auf den roten Knopf der Basis-Station oder des Funkfingers stellt zu jeder Zeit eine direkte Sprechverbindung zur Notrufzentrale her, ohne dass ein Telefon gebraucht wird.

Selbst wenn Betroffene nicht mehr sprechen können, wird der Anruf identifiziert, Hilfe organisiert und Angehörige benachrichtigt. So haben Betroffene sowie deren Familien oder Freunde immer die Sicherheit, dass sofort Hilfe geschickt wird. Der Hausnotruf kann auf Wunsch zusätzlich mit einem Rauchmelder kombiniert werden, der im Brandfall auch in Ihrer Abwesenheit automatisch die Notrufzentrale aktiviert.

**Hausnotruf:** ab 23,00 €/mtl.  
(0,00 €/mtl. mit Pflegestufe)

**Mobilnotruf:** ab 38,00 €/mtl.  
(15,00 €/mtl. mit Pflegestufe)

**Anschlussgebühr einmalig:** bei Buchung über  
**Buchholz Plus kostenlos**  
(sonst ab 29,90 €)

Der **Mobilnotruf** schützt alle, die mit dem E-Bike, mit dem Pferd oder in der Fremde unterwegs sind. Wenn etwas passiert, muss man Hilfe erreichen und zur Unfallstelle leiten können. Mit unserem Mobil Smart mit GPS geht das per Knopfdruck. Klein wie ein Schlüsselanhänger sendet er ein Signal in die Notrufzentrale des DRK, ortet Ihren Standort bundesweit auf den Meter genau und stellt eine Sprechverbindung her. Selbst wenn Sie sich nicht mehr verständlich machen können, wird der Notruf geortet und Hilfe geschickt.



Alle Infos zu unserem  
Notruf-Service unter:  
[www.buchholz-stadtwerke.de](http://www.buchholz-stadtwerke.de)

# Ansprechpartner

Wir beraten Sie gern:  
Tel. 04181 / 208-222  
mail@buchholz-digital.de



**Jan Bauer**  
jbauer@buchholz-stw.de



**Michaela Voller**  
mvoller@buchholz-stw.de



**Christoph Pulss**  
cpulss@buchholz-digital.de



**Renée Meyer**  
rmeyer@buchholz-stw.de



**Stefanie Schubert**  
sshubert@buchholz-stw.de



**Kevin Kitroschat**  
kkitroschat@buchholz-digital.de



**Esme**  
ansprechbar vor Ort

Aktuelle Informationen finden Sie auch im Internet  
unter [www.buchholz-digital.de](http://www.buchholz-digital.de)



Buchholz Digital GmbH  
Maurerstraße 10  
21244 Buchholz i. d. N.  
Tel. 04181 / 208-222  
Fax 04181 / 208-299  
mail@buchholz-digital.de  
www.buchholz-digital.de



Stadtwerke Buchholz i. d. N. GmbH  
Maurerstraße 10  
21244 Buchholz i. d. N.  
Tel. 04181 / 208-0  
Fax 04181 / 208-299  
mail@buchholz-stw.de  
www.buchholz-stadtwerke.de

